

ES ÖFFNET SICH DIE WELT DER TÜREN

Türenkatalog 2023 | 2024



BITTE
TAGESAKTUELLE
PREISANPASSUNGEN
BEACHTEN!



CPL-Türen | Weißlacktüren | Furniertüren | Massivholztüren
Ganzglastüren | Beschläge | Aluminiumzargen | Stahltüren

www.burger-holzzentrum.de
shop.burger-holzzentrum.de

CPL

ASTRA CPL	6-13
ASTRA CPL NANO-MATT	14-15
ASTRA CPL Lichtausschnitt	16-17
ASTRA CPL Lines Plan	18-19
ASTRA CPL Technik	20-21
GARANT CPL	22-27
GARANT CPL Lichtausschnitt	28-29
GARANT G-TEC®	30-33
GARANT CPL Corona	34-35
PROFILINE CPL	36-39
PROFILINE CPL Lichtausschnitt	40-41
PROFILINE CPL Lisene	42-43
PROFILINE CPL Rahmendesign	44-45
CPL Farben Übersicht	46-47

WEISSLACK

GARANT Weißlack	48-49
GARANT Aura	50-51
GARANT Riva	52-53
GARANT Como	54-55
GARANT Milano	56-57
GARANT Parma	58-59
PROFILINE Rille / V-Fuge	60-63

ECHTLACK

HGM Echtlack	64-65
HGM Lines	66-67
HGM Nordic	68-69
HGM Classique Nouveau Curved	70-71
HGM Classique Nouveau	72-73
HGM Park Lane	74-75
DANA Audienz	76-77
DANA Belvedere / Palazzo	78-79
DANA Motiv / Modus	80-81

ECHTHOLZ

HGM Echtholz	84-91
KONOLD Echtholz	92-95
DANA Echtholz	96-99
JELDWEN Massivholztüren	100-101
KONOLD WABU	102-109

GANZGLASTÜREN

licht & harmonie ESG	110-119
licht & harmonie linesPlus ESG	120-121
licht & harmonie Beschlag	122-125
licht & harmonie Schiebetür ESG	126-131

ALUZARGEN / STAHLTÜREN

aluminImpulse	132-137
Stahltüren	138-139

BESCHLÄGE

KARCHER Drücker	140-145
Formspiele Drücker	146-147
GRIFFWERK Drücker	148-149

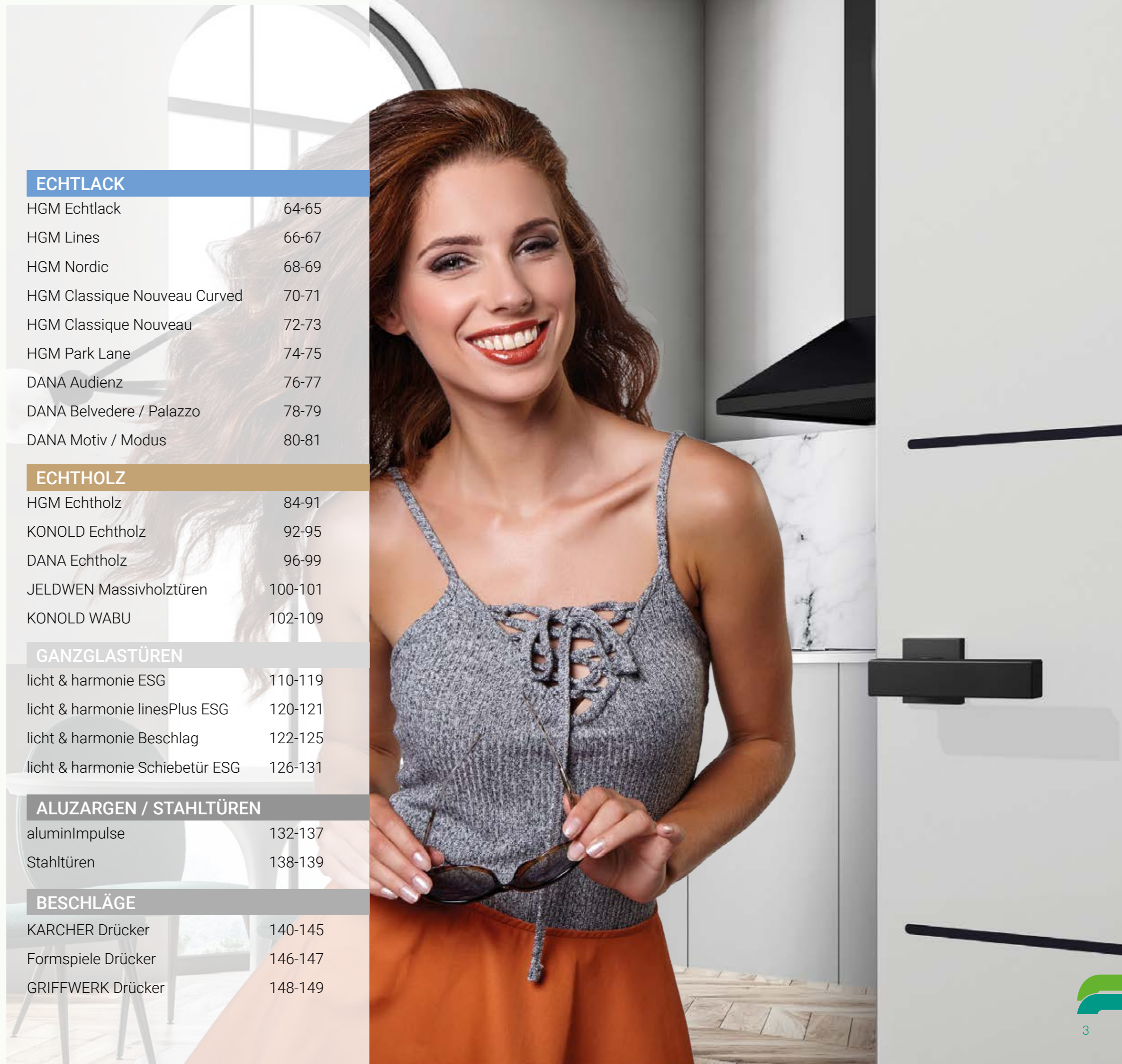

ASTRA Corteo Weiß quer CPL, Seitenteilglas Corteo



HART IM NEHMEN

Die BURGER CPL Türen sind hart im Nehmen. Ihre Oberfläche ist besonders pflegeleicht und unempfindlich. So können ihnen Hitze, Sonnenstrahlen, ja sogar Zigarettenglut nichts anhaben.

Die Laminatoberflächen sind von der Natur inspiriert und sowohl optisch als auch haptisch kaum von ihrem Echtholz Vorbild zu unterscheiden. Gerade die neuen Oberflächen machen Jahresringe oder Äste fühl- und sehbar.

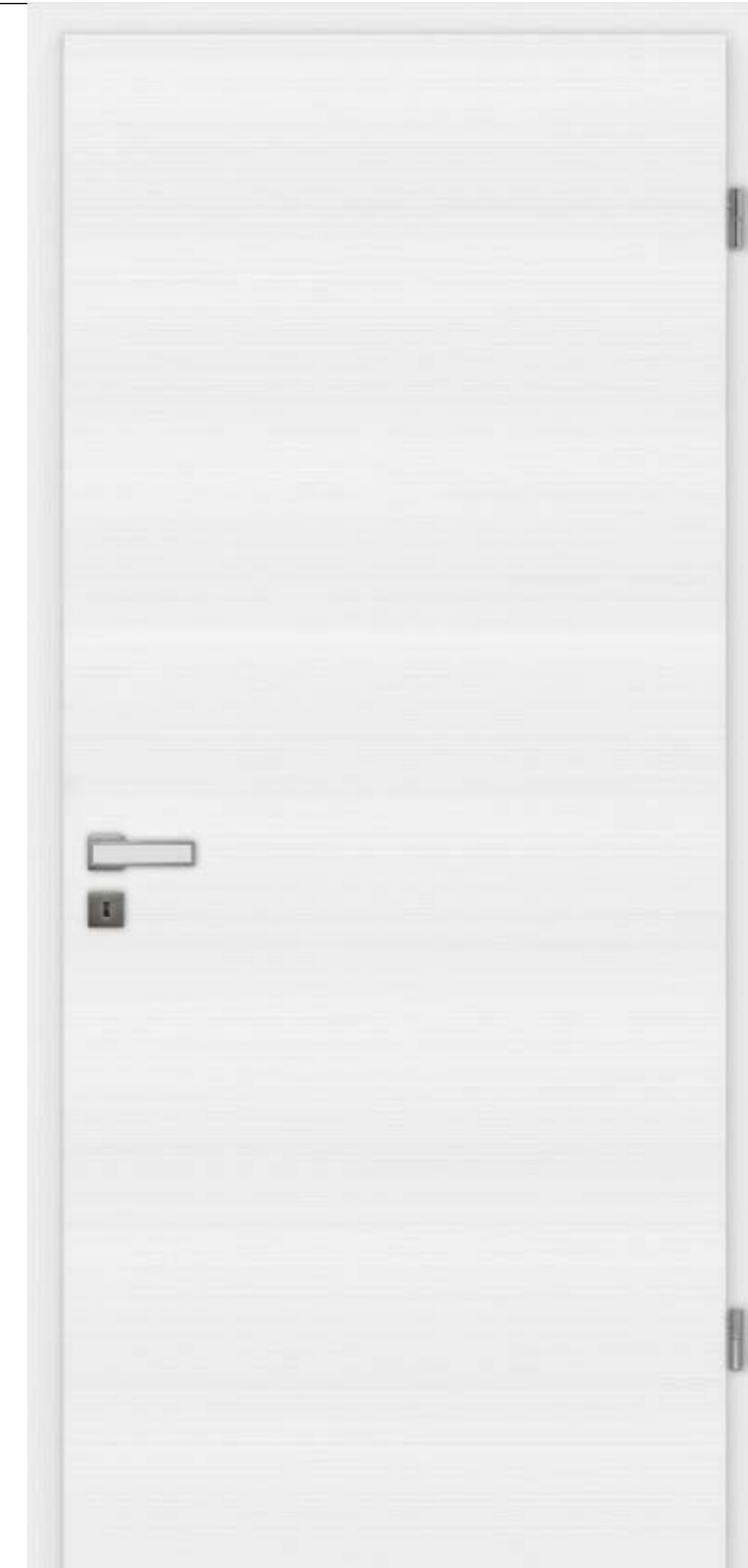

CPL-VORTEILE



LICHTECHT



HITZEFEST



LEICHTES REINIGEN



KRATZFEST



UNEMPFINDLICH

Es gibt zwei Wörter, die dir im Leben
viele Türen öffnen werden:
Drücken und Ziehen



NULLFUGE

STUMPFE AUSFÜHRUNG IN PERFEKTION

Bei stumpfen ASTRA-Türen mit CPL Weißlack-Oberflächen kommt eine innovative Kantentechnologie zum Einsatz. Dadurch wird eine praktisch unsichtbare Verbindung der Oberflächenmaterialien im Kantenbereich erzielt. Durch die ASTRA-“NULLFUGE” wirkt das stumpfe Türblatt wie aus einem Stück. Als passende Zarge für stumpfe Türen hat sich die Zarge mit smart²Kante bewährt.

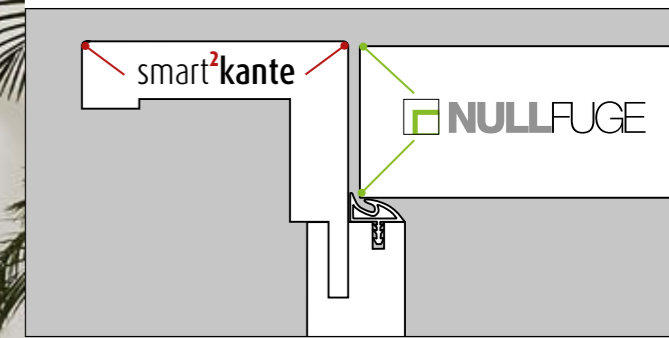

ASTRA CPL Element - Weiß

Verkehrsweiß ähnl. RAL 9016 CPL / Weißlack ähnl. RAL 9010 CPL
 Türblatt Röhrenspankern Smart²-Kante
 Zarge Smart²-Kante 60 mm Bekleidungsbreite
 Zargenverstellbereich -5/+15mm
 DIN-Maße: Höhe 1985 – Breite 610, 735, 860, 985 mm
 Zargentiefe 80, 100, 120, 140, 160 mm
 gefälzte Ausführung 1985 x 860 x 140 mm 296,-

Mehrpreise

Zargentiefe 180, 200, 220 mm	22,-
Zargentiefe 240, 270 mm	43,-
WC-Schloss	12,-
3-teiliges Band V4426 WF vernickelt	22,-
Elementhöhe 2110 mm	10%

ASTRA CPL Element stumpf - Weiß

Verkehrsweiß ähnl. RAL 9016 CPL / Weißlack ähnl. RAL 9010 CPL
 Türblatt Röhrenspankern stumpf
 Mit verdecktem Band TECTUS TE340 3D und Magnetschloss
 Zarge Smart²-Kante 60 mm Bekleidungsbreite
 Zargenverstellbereich -5/+15mm
 DIN-Maße Höhe 1972 – Breite 584, 709, 834, 959 mm
 Zargentiefe 80, 100, 120, 140, 160 mm
 stumpfe Ausführung 1972 x 834 x 140 mm 766,-

Mehrpreise

Zargentiefe 180, 200, 220 mm	22,-
Zargentiefe 240, 270 mm	43,-
Elementhöhe 2110 mm	10%

Fachwerk Eiche Natur CPL | Zarge smart2-Kante 60 mm

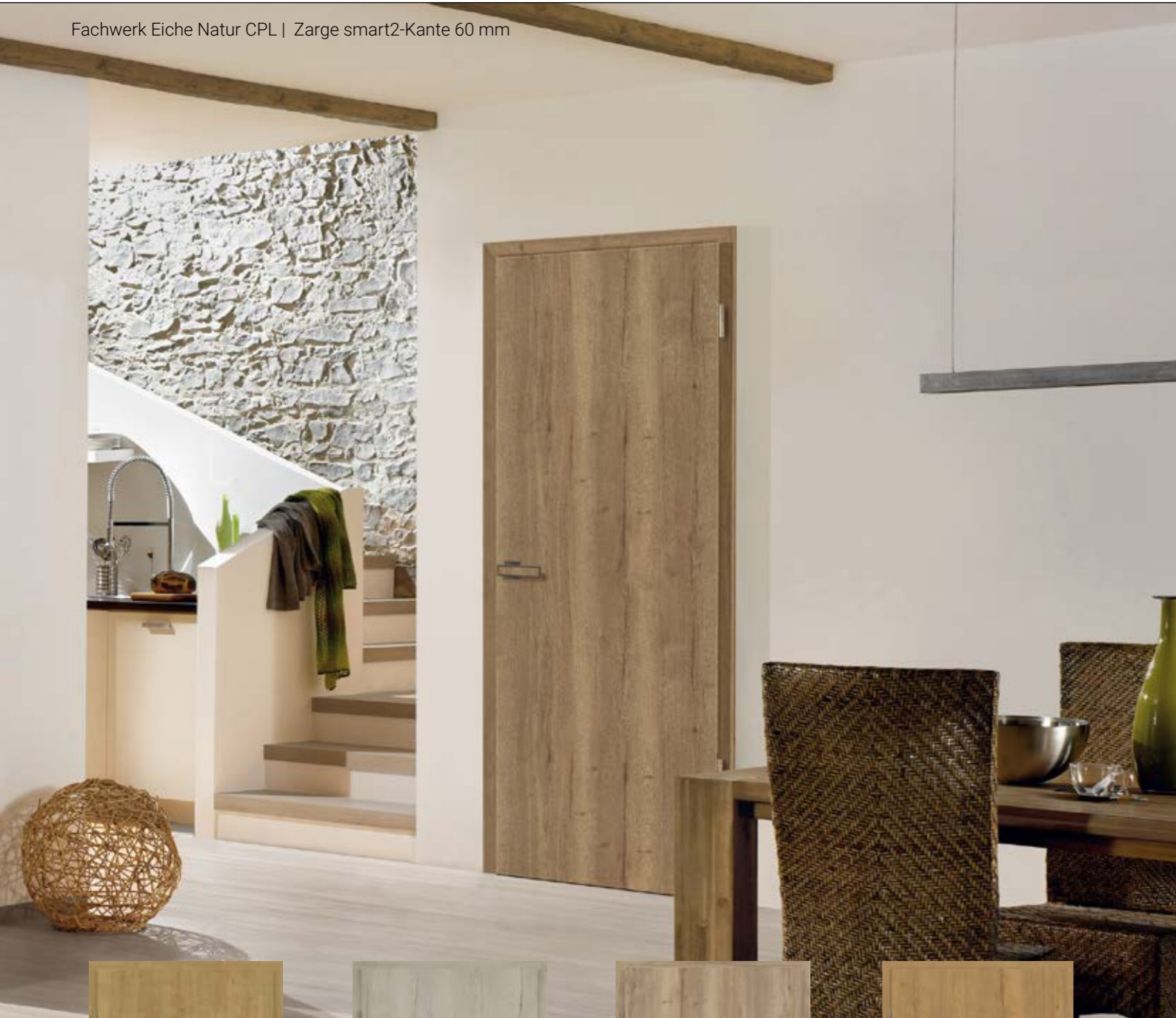

Pinea Snow



Pinea Silver



Esche weiß deckend



Akazie



Ahorn



Buche natur



Eiche Natur



Ureiche



FACHWERK Eiche Sand



FACHWERK Eiche Natur



FACHWERK Eiche Honig

ASTRA CPL Element - Längsdekor

 gefälzte Ausführung 1985 x 860 x 140 mm 339,-
Mehrpreise

stumpf einschlagend	470,-
Zargentiefe 180, 200, 220 mm	22,-
Zargentiefe 240, 270 mm	43,-
WC-Schloss	12,-
3-teiliges Band V4426 WF vernickelt	22,-
Elementhöhe 2110 mm	10%



Eiche Natur CPL | Zarge smart2kante 60 mm



Corteo Weiß quer



Pinea Snow quer



Pinea Silver quer



Ureiche quer



Uni weiß matt



Uni grau matt

Fachwerk Eiche Honig quer



Fachwerk Eiche Sand quer



Fachwerk Eiche Natur quer



Angora matt

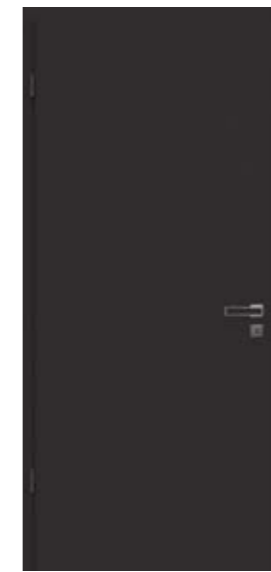

Anthrazit matt



Angora matt CPL | stumpf | Zarge smart2kante 60 mm

ASTRA CPL Element - Querdekor

gefälzte Ausführung 1985 x 860 x 140 mm 348,-

Mehrpreise

stumpf einschlagend	470,-
Zargentiefe 180, 200, 220 mm	22,-
Zargentiefe 240, 270 mm	43,-
WC-Schloss	12,-
3-teiliges Band V4426 WF vernickelt	22,-
Elementhöhe 2110 mm	10%

ASTRA CPL Element - Uni

gefälzte Ausführung 1985 x 860 x 140 mm 339,-

Mehrpreise

stumpf einschlagend	470,-
Zargentiefe 180, 200, 220 mm	22,-
Zargentiefe 240, 270 mm	43,-
WC-Schloss	12,-
3-teiliges Band V4426 WF vernickelt	22,-
Elementhöhe 2110 mm	10%

Durch das neue, matte Oberflächen-Finish wirken die ASTRA Uni Oberflächen deutlich wertiger und stellen eine zeitgemäße Alternative zu weißen Türen dar.



Effekt Weiß



Effekt Eiche Corda



Effekt Onyx



Effekt Nuss



Effekt Eiche Corda CPL

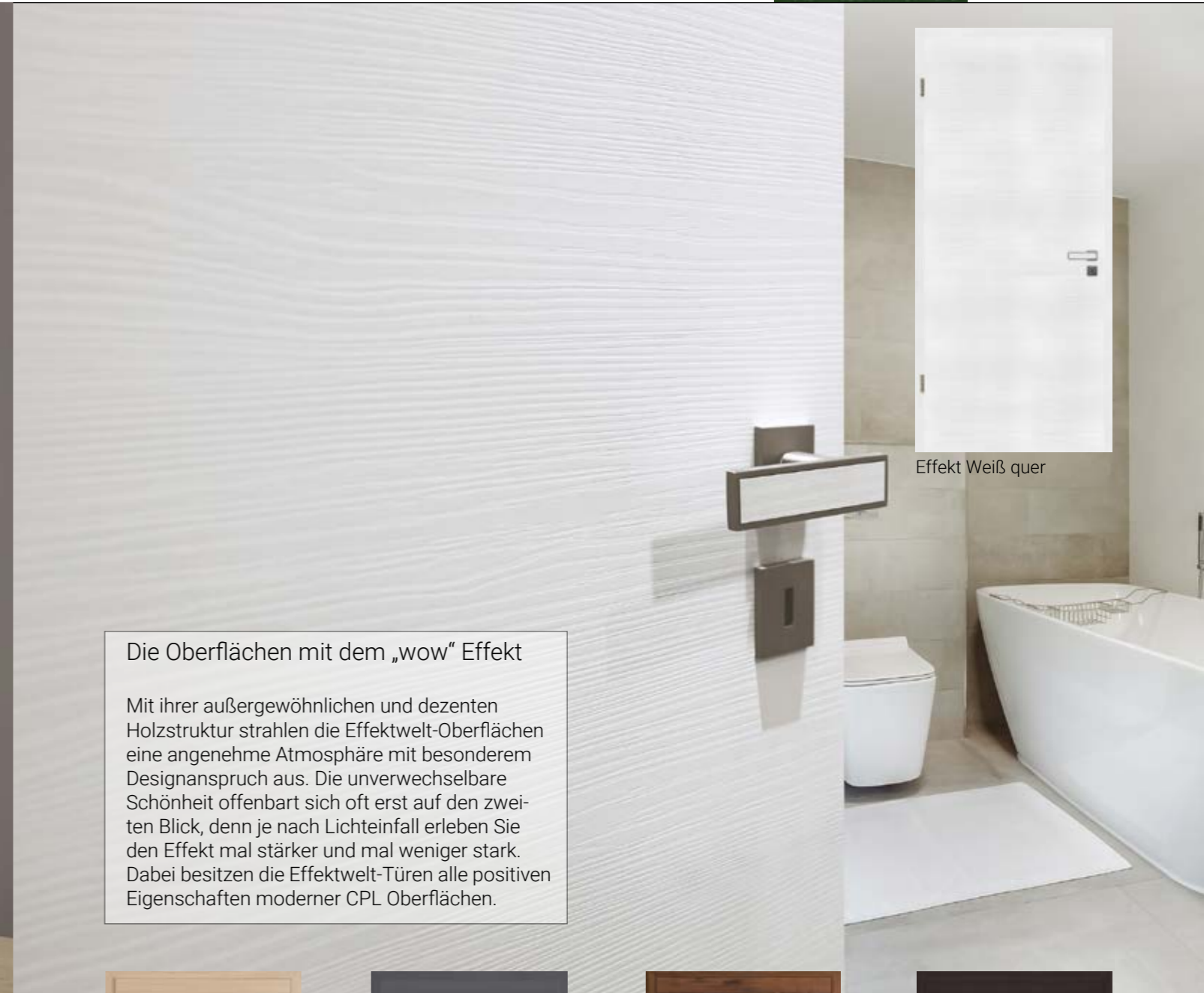

Effekt Weiß quer

Die Oberflächen mit dem „wow“ Effekt

Mit ihrer außergewöhnlichen und dezenten Holzstruktur strahlen die Effektwelt-Oberflächen eine angenehme Atmosphäre mit besonderem Designanspruch aus. Die unverwechselbare Schönheit offenbart sich oft erst auf den zweiten Blick, denn je nach Lichteinfall erleben Sie den Effekt mal stärker und mal weniger stark. Dabei besitzen die Effektwelt-Türen alle positiven Eigenschaften moderner CPL Oberflächen.

ASTRA CPL Effekt Element

LÄNGS gefälzte Ausführung 1985 x 860 x 140 mm

339,-

QUER gefälzte Ausführung 1985 x 860 x 140 mm

348,-

Mehrpreise

stumpf einschlagend	470,-
Zargentiefe 180, 200, 220 mm	22,-
Zargentiefe 240, 270 mm	43,-
WC-Schloss	12,-
3-teiliges Band V4426 WF vernickelt	22,-
Elementhöhe 2110 mm	10%



Effekt Eiche Nero



Effekt Eiche Corda quer



Effekt Onyx quer



Effekt Nuss quer



Effekt Eiche Nero quer

Preise in € zzgl. MwSt.

NANO-MATT Schwarz | Zarge smart2kante 60 mm

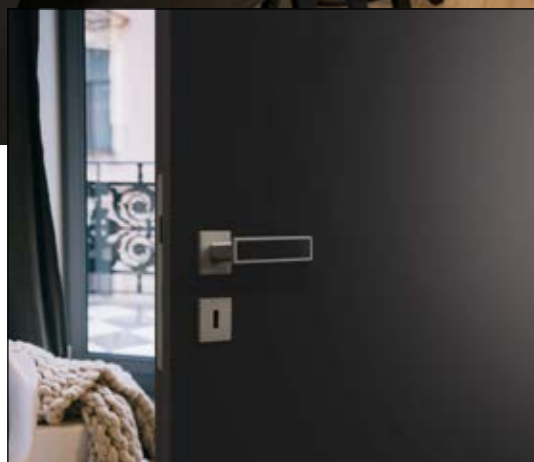

Alle CPL-Oberflächen besitzen ein mattes Oberflächen-Finish. Das sorgt bei Holzdekoren für den besonderen Echtheitseindruck und bei Uni-Oberflächen für eine hochwertige Optik.

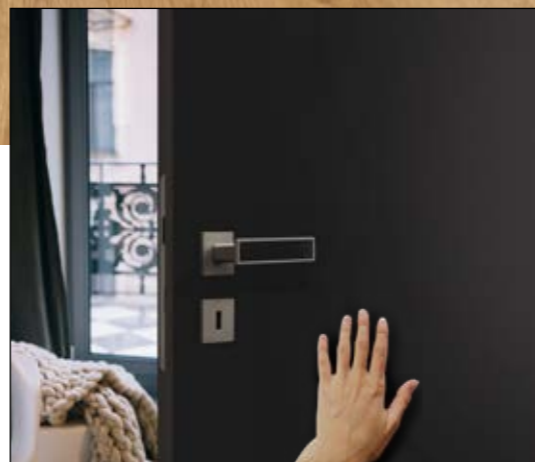

Die NANO MATT Oberflächen wirken durch den speziellen Oberflächenaufbau noch matter. Dabei überzeugen sie durch ihre Beschichtung durch Unempfindlichkeit gegen Fingerabdrücke und Verschmutzungen.

NANO-MATT CPL

Die NANO-MATT Kollektion besitzt eine besonders matte und gleichzeitig extrem unempfindliche Oberfläche. Damit gehören Fingerabdrücke und ähnliche Verschmutzungen der Vergangenheit an. Besonders bei dunklen Farbtönen trägt die NANO-MATT Beschichtung zu einer Alltagstauglichkeit bei – damit gehört häufiges Putzen der Vergangenheit an. Das Gleiche gilt natürlich auch für den stets aktuellen Farbton Weiß.

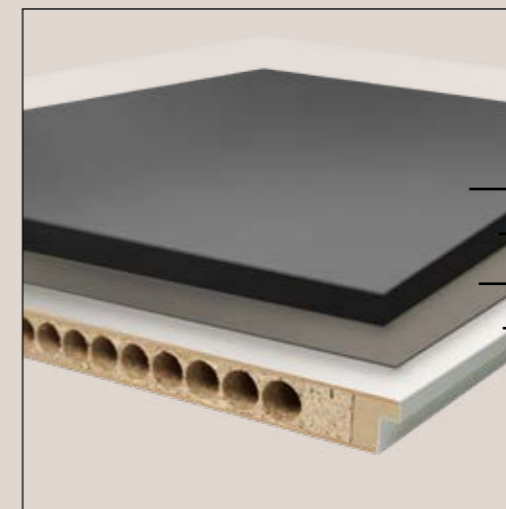

UV-Decklack
 Imprägnierter Dekorfilm
 70g Pergament
 Türblatt

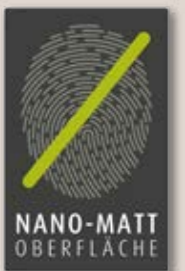

ASTRA CPL NANO-MATT Element
 gefälzte Ausführung 1985 x 860 x 140 mm

398,-

Mehrpreise

stumpf einschlagend	470,-
Zargentiefe 180, 200, 220 mm	22,-
Zargentiefe 240, 270 mm	43,-
WC-Schloss	12,-
3-teiliges Band V4426 WF vernickelt	22,-
Elementhöhe 2110 mm	10%



NANO-MATT Weiß



NANO-MATT Fossil



NANO-MATT Schwarz



LA 400 255,-



LA 401 241,-



LA 402 241,-



LA 403 241,-



LA 404 495,-



LA 405 255,-



LA 110 316,-



LA 414 403,-

Gläser nur für ASTRA Türen passend!



Atos
Steifen matt / Fläche klar



Atos
Streifen klar / Fläche matt



Alana
Motiv matt / Fläche klar

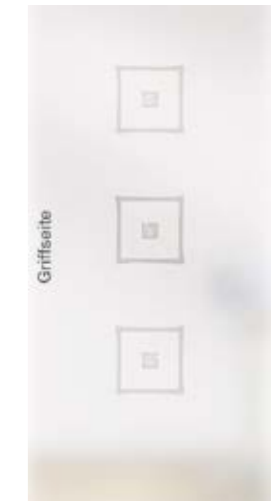

Alana
Motiv klar / Fläche matt



Chinchilla Weiß



Corteo



Milano



Mastercarre



Lines Plan I stumpf einschlagend I Verkehrsweiß ähnl. RAL 9016 CPL I Lisene Schwarz



LINES PLAN

Lines Plan steht für lineare, in das Türblatt eingelassene Applikationen, z.B. in edlem Schwarz. Die Applikationen sind auch in Edelstahl-Optik und matt-vernickelter Optik lieferbar.

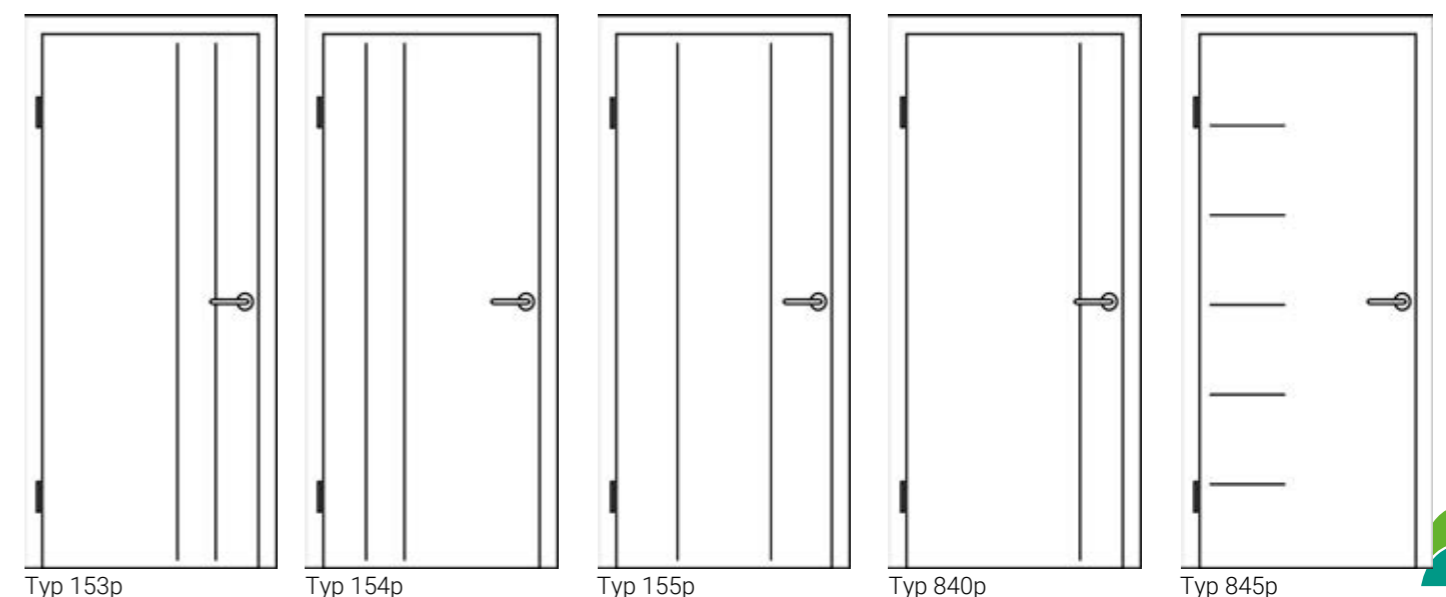
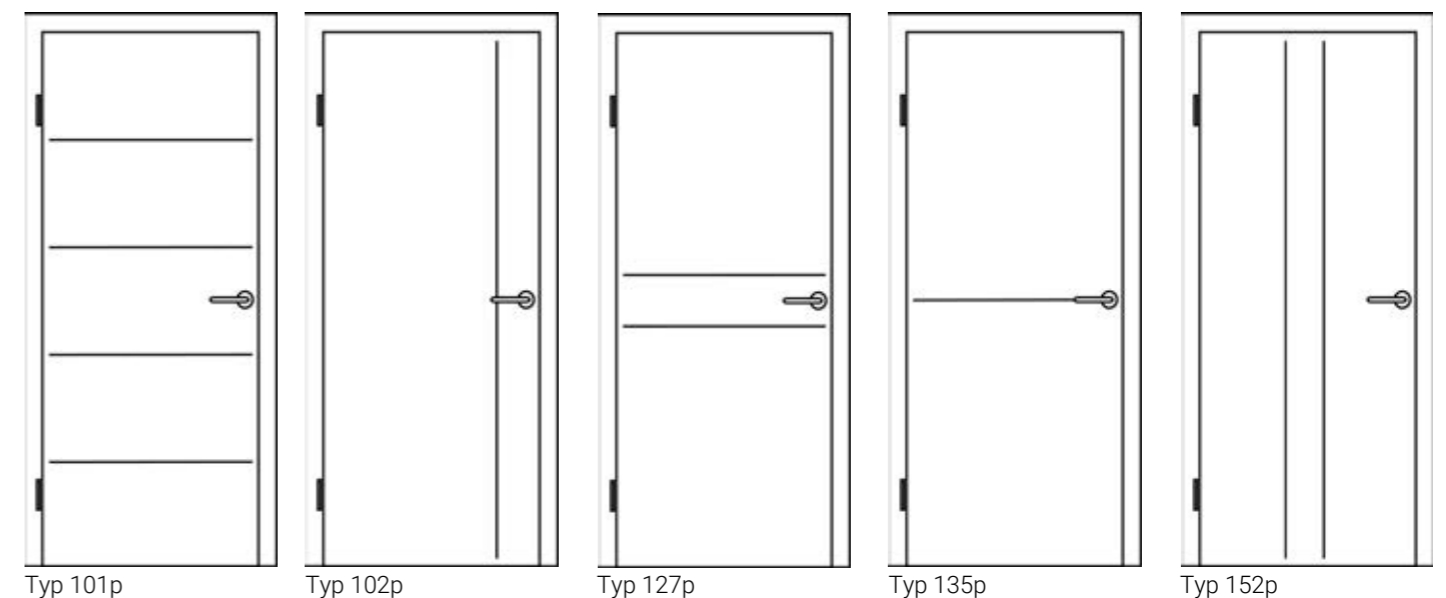

ASTRA CPL Element Lines Plan
gefälzte Ausführung 1985 x 860 x 140 mm

CPL Weiß 9016/9010	400,-
CPL lt. gültiger Kollektion	452,-
CPL NANO-MATT Kollektion	502,-





gefälzt

stumpf

Bei der gefälzten Ausführung liegt das Türblatt auf der Bekleidung auf.

Bei der stumpfen Ausführung bildet das Türblatt eine annähernd bündige Ebene mit der Bekleidung



MEHRPREISE

Wohnungseingangstür zu
ASTRA Türen
Seite 6 - 19

Schallschutzklasse 1
Klimaklasse III
Bodendichtung / PZ-Schloss /
Bänder V4426WF
verstärktes Schließblech,
verstärkte Bandtasche **349,-**

Schallschutzklasse 3
mit Aufschlagdichtung
Klimaklasse III
Bodendichtung / PZ-Schloss /
Bänder V4426WF
verstärktes Schließblech,
verstärkte Bandtasche **561,-**

3-fach Verriegelung **278,-**

Gleitschienentürschließer **244,-**



2-teiliges Band (Standard)



3-teiliges Band



verdecktes Band (Tectus)



Stumpfes Türblatt mit Magnetschloss

Vorteil Magnetschloss: Das Schließblech ist bei geschlossener Tür nicht sichtbar, da die Falle erst bei vollständig geschlossener Tür magnetisch verriegelt, ohne dass ein mechanischer Kontakt zum Schließblech nötig ist. Dadurch reduziert sich das Schließgeräusch deutlich.

Schallschutzklasse	Anforderungen Schallschutz	Um das Vorhaltemaß erhöht	Schallschutzklasse nach VDI 3728
Türen, die von Hausfluren oder Treppenhäusern in Flure, Dielen von Wohnungen und Wohnheimen oder Arbeitsräumen führen	27 dB	> 32 dB	1
Türen, die von Hausfluren oder Treppenhäusern in Aufenthaltsräume – außer Flure und Dielen – von Wohnungen führen.	37 dB	> 42 dB	3

Klimaklasse	Warme Seite		Kalte Seite	
	Temperatur	rel. Luftfeuchte	Temperatur	rel. Luftfeuchte
I	23 °C	30 %	18 °C	50 %
II	23 °C	30 %	13 °C	65 %
III	23 °C	30 %	3 °C	85 %





Weisslack 9010



CPL Weißlack 9010 mit Rundkante



Weisslack 9016

CPL Weißlack 9016, Pearl White, Snow White, Silver Grey und Ebony mit **kleiner** Rundkante

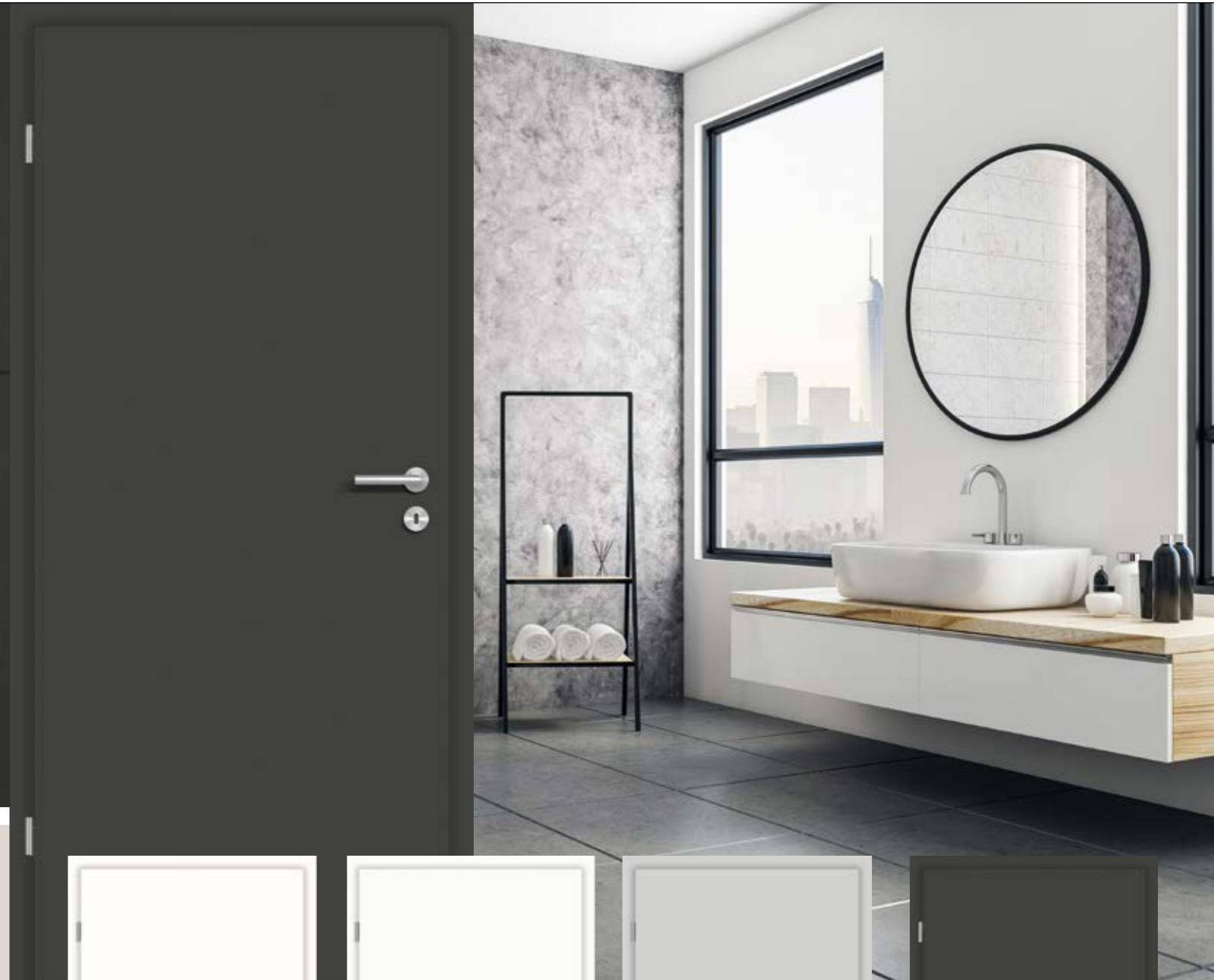

Pearl White



Snow White



Silver Grey



Ebony

GARANT CPL Element - Weiß / Uni

Türblatt Röhrenspankern (kleine) Rund-Kante
Zarge (kleine) Rund-Kante 60/22 mm Bekleidung
Zargenverstellbereich -5/+15mm
DIN-Maße: Höhe 1985 – Breite 610, 735, 860, 985 mm
Zargentiefe 85, 105, 125, 145 mm

330,-

Mehrpreise

stumpf einschlagend	586,-
Zargentiefe 165, 185, 205 mm	18,-
Zargentiefe 220, 240, 270 mm	27,-
WC-Schloss	12,-
3-teiliges Band V4426 WF vernickelt	22,-
Elementhöhe 2110 mm	10%



Weiß Stuktur Premium



Authentic Grigio



Authentic Bianco



Authentic Pearl



Authentic Sand



Authentic Akazie



Authentic Eiche



Authentic Achat



Authentic Risseiche



Authentic Asteiche



Natura Ahorn



Buche Exklusiv

Authentic Asteiche



GARANT CPL Element - Längsdekor

gefälzte Ausführung 1985 x 860 x 145 mm

330,-

Mehrpreise

stumpf einschlagend

586,-

Zargentiefe 165, 185, 205 mm

18,-

Zargentiefe 220, 240, 270 mm

27,-

WC-Schloss

12,-

3-teiliges Band V4426 WF vernickelt

22,-

Elementhöhe 2110 mm

10%



Rundkante



Authentic Akazie DQ

GARANT CPL Element - Querdekor

gefälzte Ausführung 1985 x 860 x 145 mm 345,-

Mehrpreise

stumpf einschlagend	586,-
Zargentiefe 165, 185, 205 mm	18,-
Zargentiefe 220, 240, 270 mm	27,-
WC-Schloss	12,-
3-teiliges Band V4426 WF vernickelt	22,-
Elementhöhe 2110 mm	10%



Rundkante



Authentic Grigio DQ



Authentic Bianco DQ



Authentic Pearl DQ



Authentic Sand DQ



Authentic Akazie DQ



Authentic Achat DQ



Authentic Eiche DQ



Authentic Asteiche DQ



Authentic Risseiche DQ

Gläser nur für GARANT Türen passend!



LA 400 239,-



LA 401 222,-



LA 402 222,-



LA 403 222,-



LA 404 1.340,-



LA 405 291,-



LA 415 1.289,-



LA 6 222,-



LA 400 Sprossenrahmen 0



LA 400 Sprossenrahmen 4



LA 405 Sprossenrahmen 10



LA 405 Sprossenrahmen 4



Design 20.2



Design 20.1



Accordia



Arpa



Bambus



Centro



Linus



Linea 1



Lineum



Free



Onda 2



Lipso



Motus



Seventy



Palla



G-TEC® | HINTERLÄSST KEINEN ABDRUCK SONDERN EINDRUCK!

Vor einigen Jahren startete GARANT die Oberflächenserie mit den vier hochmatten Farben Weißlack, Seidengrau, Staubgrau und Graphitgrau. Die Erweiterung der Kollektion um den Farbton Schwarz trifft den aktuellen Zeitgeist perfekt. G-TEC® mit Anti-Fingerprint-Technologie in Schwarz 9005 passt nicht nur perfekt in ein Loft, sondern unterstreicht den modernen Wohnstil in jedem Domizil.



Keine Fingerabdrücke auf der Oberfläche

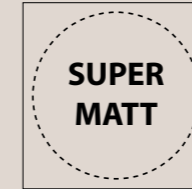

Supermatte Trend-Oberfläche

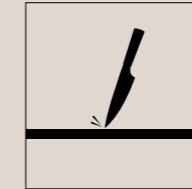

Weniger Kratzempfindlich $\geq 1,5$ N nach Erichsen

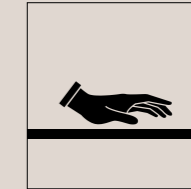

Verbesserte Oberflächenruhe



auch mit Premiumkante lieferbar

Premiumkante - Um eine perfekte und somit nicht sichtbare Fuge an der Türkante zu erhalten, hat GARANT die Entwicklung der Nullfugentechnologie kontinuierlich vorangetrieben. Mit kleinem Radius an Aufdeck- und Falzseite der Tür, einer dauerhaft fugenlosen Optik, extremer Strapazierfähigkeit und besten Reinigungseigenschaften, ist unsere Premiumkante eine klare Entscheidung für höchste Qualität. Passende Türzargen mit kleinem Radius runden das neue Sortiment stimmig ab.



G-TEC® Weißlack 9016

G-TEC® Seidengrau

G-TEC® Staubgrau

G-TEC® Graphitgrau



G-TEC® Schwarz 9005

Normtür KR (Kleine Rundkante)

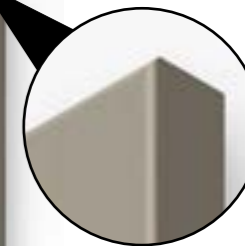
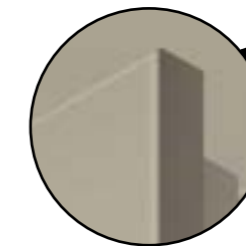

Normzarge KR1 (Kleine Rundkante)

GARANT G-TEC® Element

gefälzte Ausführung 1985 x 860 x 145 mm 376,-

Mehrpreise

stumpf einschlagend	599,-
Zargentiefe 165, 185, 205 mm	20,-
Zargentiefe 220, 240, 270 mm	30,-
WC-Schloss	12,-
3-teiliges Band V4426 WF vernickelt	22,-
Elementhöhe 2110 mm	10%
Premiumkante	37,-



kleine Rundkante (Standard)



Premiumkante



G-TEC® Weißlack 9016, A830 mit Schwarzen Lisenen

DESIGNTÜREN AURA

Mit den Modellen unseres DESIGNTÜREN-Programms schaffen Sie Raum für hohe Designansprüche. Klare Linien, hochwertige Oberflächen und kreative Details bringen eine gelungene Optik auf den Punkt. Türverzierungen mit Schwarzen-/Edelstahl-Lisenen bilden ein ästhetisches Zusammenspiel von Material und Form.



mögliche Dekore

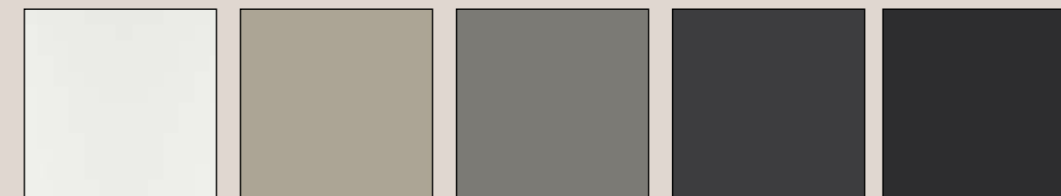

Weißlack Matt 9016 Seidengrau Matt 7044 Staubgrau Matt 7037 Graphitgrau Matt 7024 Schwarz Matt 9005

mögliche Lisenenfarben



A833	A833 LA4M	A834	A834 LA4S	A850	A851
599,-	841,-	599,-	841,-	497,-	531,-



A830	A830 LA4M	A831	A832	A832 LA4M
599,-	841,-	497,-	531,-	773,-



600/730 Authentic Pearl DQ



600/830 Authentic Pearl



600/730 Authentic Sand DQ



600/830 Authentic Sand



600/730 Authentic Achat DQ



600/830 Authentic Achat



600/730 Authentic Risseiche DQ



600/830 Authentic Risseiche



600/730 Authentic Pearl DQ



600/830 Authentic Pearl

LISENEN



600/730



630/730 LA M



606/731



601/732



632/732 LA M



607/733



631/733 LA M



628/734



629/734 LA S



604/750



605/751



600/830



630/830 LA M



606/831



601/832



632/832 LA M



607/833



631/833 LA M



628/834



629/834 LA S



604/850



605/851

GARANT CPL Element CORONA - Querdekor
mit eingelegten Lisenen - Edelstahloptik oder Schwarz
gefälzte Ausführung 1985 x 860 x 140 mm

Modell 731 / 750	465,-
Modell 732 / 751	499,-
Modell 730 / 733 / 734	567,-
Mehrpreis Lichtausschnitt Ausführung inkl. Verglasung Klarglas 4 mm ESG	242,-

GARANT CPL Element CORONA - Längsdekor
mit eingelegten Lisenen - Edelstahloptik oder Schwarz
gefälzte Ausführung 1985 x 860 x 140 mm

Modell 831 / 850	450,-
Modell 832 / 851	484,-
Modell 830 / 833 / 834	551,-
Mehrpreis Lichtausschnitt Ausführung inkl. Verglasung Klarglas 4 mm ESG	242,-

PROFILINE CPL Element - Längsdekor

Türblatt Röhrenspankern Design-Kante
 Zarge Design-Kante 60/22 mm Bekleidung
 Zargenverstellbereich -5/+15mm
 DIN-Maße: Höhe 1985 – Breite 610, 735, 860, 985 mm
 Zargentiefe 80, 100, 120, 140 mm
 gefälzte Ausführung 1985 x 860 x 140 mm **333,-**

Mehrpreise

stumpf einschlagend	623,-
Zargentiefe 160, 180, 205 mm	19,-
Zargentiefe 220, 240, 270 mm	35,-
WC-Schloss	12,-
3-teiliges Band V4426 WF vernickelt	22,-
Elementhöhe 2110 mm	10%

Risseiche 1515



Esche Weiß deckend 1529



Arctic Weiß Struktur 1542



Kernbuche hell 1504



Risseiche 1515



Akazie Struktur 1524



Ahorn 1519



Buche 1589



Eiche hell 1556



Eiche Natura Struktur 1502



Asteiche Struktur 1510



Asteiche grau Struktur 1513



Pinie silver 1505



Weißlack 1562 ähnl. RAL 9016



Weißlack 1507 ähnl. RAL 9010



Weißlack 1562



Uni Weiß 1503 ähnl. RAL 9016



Weißlack 1512 ähnl. RAL 9003



Anthrazit 1534 ähnl. RAL 7043



Uni Grau 1555 ähnl. RAL 7035



Steingrau 1592 ähnl. RAL 7047



Arctic weiß quer Struktur 1543



Akazie quer Struktur 1525



Asteiche quer Struktur 1511



Asteiche grau quer Struktur 1514



Arctic weiß quer 1543 | Zarge Anthrazit 1534

PROFILINE CPL Element - UNI

gefälzte Ausführung 1985 x 860 x 140 mm **333,-**

Mehrpreise

stumpf einschlagend	623,-
Zargentiefe 160, 180, 205 mm	19,-
Zargentiefe 220, 240, 270 mm	33,-
WC-Schloss	12,-
3-teiliges Band V4426 WF vernickelt	22,-
Elementhöhe 2110 mm	10%

PROFILINE CPL Element - Querdekor

gefälzte Ausführung 1985 x 860 x 140 mm **356,-**

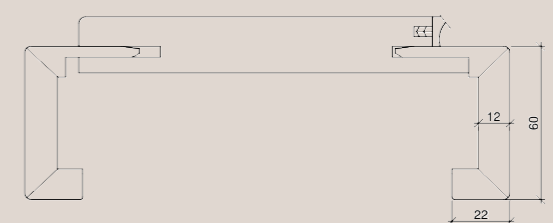

Detail Zarge P60/22

Gläser nur für PROFILINE Türen passend!



LA 400 194,-



LA 401 194,-



LA 402 194,-



LA 403 194,-



LA 404 457,-



SaGlas 0001



SaGlas 0007



SaGlas 0011



SaGlas 0012



SaGlas 0015



LA 405 194,-



LA 411 194,-



LA 412 380,-



LA 413 194,-



LA 414 457,-



SaGlas 0041



SaGlas 0043



SaGlas 0045

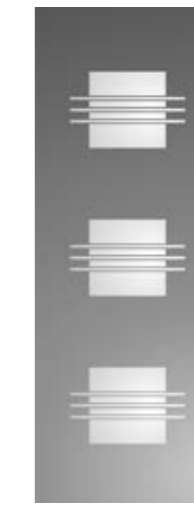

SaGlas 0048



SaGlas 0051



LA 415 457,-



LA 416 194,-



LA 417 194,-



LA 418 380,-



SaGlas 0052



SaGlas 0055



SaGlas 0058



SaGlas 0063



SaGlas 0065



600/Lisene 1



600/Lisene 1 LA

Weißlack 1562
Modell 600/Lisene 1

601/Lisene 2



601/Lisene 2 LA



602/Lisene 3



602/Lisene 3 LA



603/Lisene 4



603/Lisene 4 LA



604/Lisene 5



604/Lisene 5 LA



605/Lisene 6



605/Lisene 6 LA



606/Lisene 7



606/Lisene 7 LA

PROFILINE CPL Element LISENE
mit eingelegten Lisenen - Edelstahloptik
gefälzte Ausführung 1985 x 860 x 140 mm

	CPL Uni / Längsdekore	CPL Querdekore
Modell 603/ 604/ 606	477,-	491,-
Modell 601/ 602/ 605	509,-	522,-
Modell 600	553,-	566,-
Mehrpriest Lichtausschnitt inkl. 4 mm Klarglas	320,-	320,-

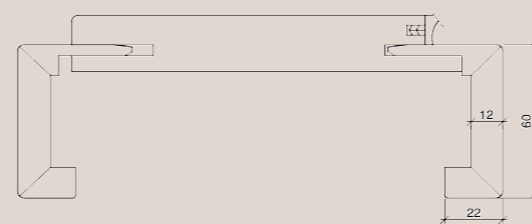

Detail Zarge P60/22

LISENENTÜREN

Für designbewusste Kunden sind Lisenen ein elegantes Gestaltungsmittel für Innenraumtüren. Die abgerundeten Lisenen in Metalloptik veredeln die Türen nicht nur optisch, sondern auch haptisch. Die perfekte Kantenverarbeitung kommt bei unseren Türen besonders gut zur Geltung, da die Lisenen nicht über die gesamte Breite des Türblatts reichen, sondern zum Rand hin leicht auslaufen. Außerdem lassen sich die Lisenen sehr gut mit schmalen Lichtausschnitten kombinieren. Sämtliche Ausführungen können mit allen CPL- Oberflächen kombiniert werden.

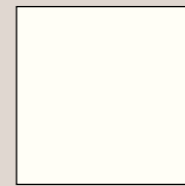

Weißlack 1507,
ähnl. RAL 9010

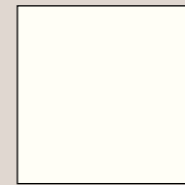

Weißlack 1562,
ähnl. RAL 9016



254/Rahmen 5



255/Rahmen 6



256/Rahmen 7



257/Rahmen 8



250/Rahmen 1



251/Rahmen 2



252/Rahmen 3



253/Rahmen 4



258/Rahmen 9



259/Rahmen 10



260/Rahmen 11



261/Rahmen 12

PROFILINE Rahmentüren CPL Weißlack 9016 / 9010

Lichtausschnitttüren inkl. Klarglas ESG 8 mm
Bänder 3-teilig V4426 WF vernickelt
gefälzte Ausführung 1985 x 860 x 140 mm

Modell 250	730,-
Modell 251/ 252	783,-
Modell 253/ 254	800,-
Modell 255 / 258 / 263	835,-
Modell 256 / 257 / 259 / 264	870,-
Modell 260 / 261 / 262	940,-

Mehrpreise

stumpf einschlagend	623,-
Zargentiefe 160, 180, 205 mm	19,-
Zargentiefe 220, 240, 270 mm	33,-
WC-Schloss	12,-
3-teiliges Band V4426 WF vernickelt	22,-
Elementhöhe 2110 mm	10%

Nicht als Wohnungseingangstür möglich!



262/Rahmen 13



263/Rahmen 14

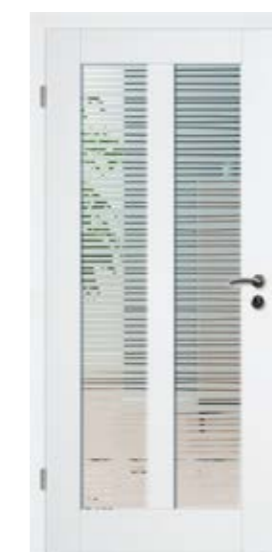

264/Rahmen 15

ASTRA

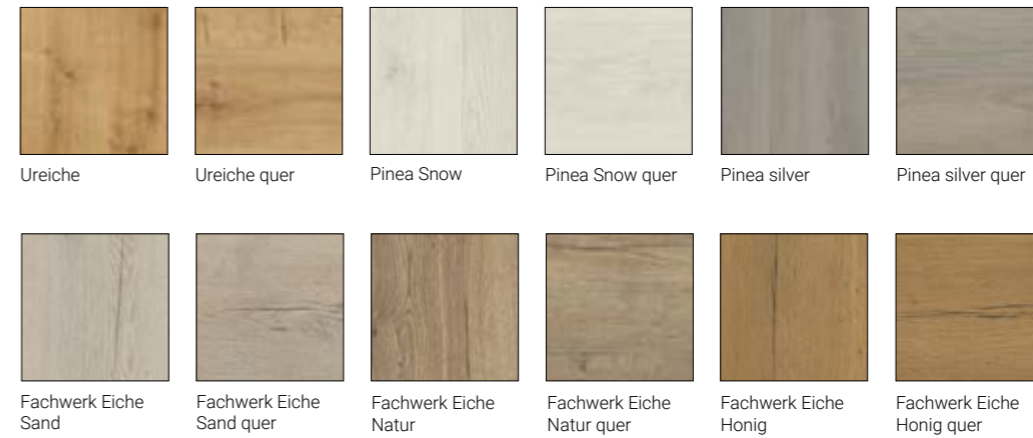

GARANT

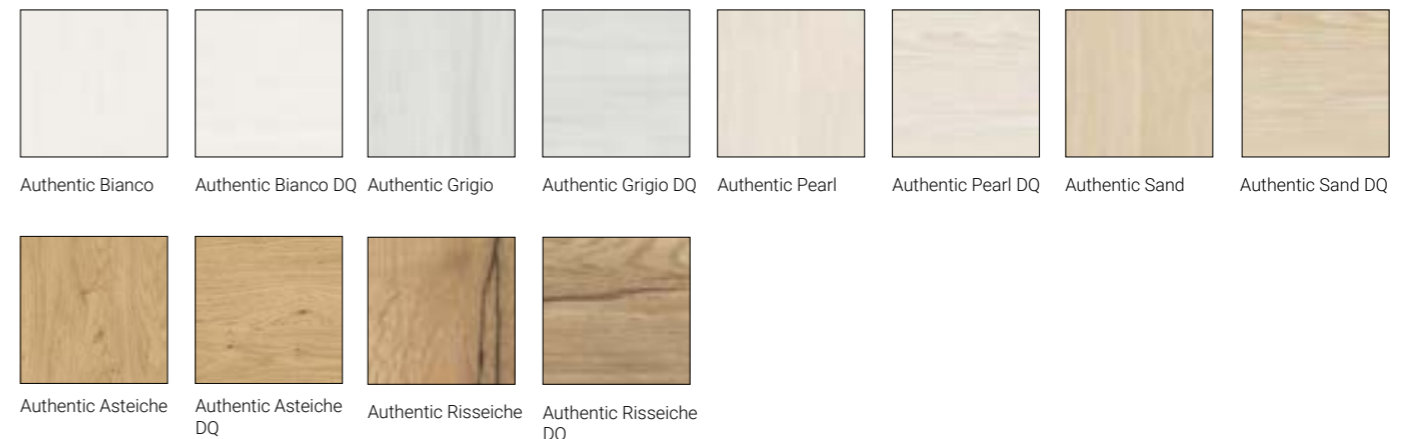
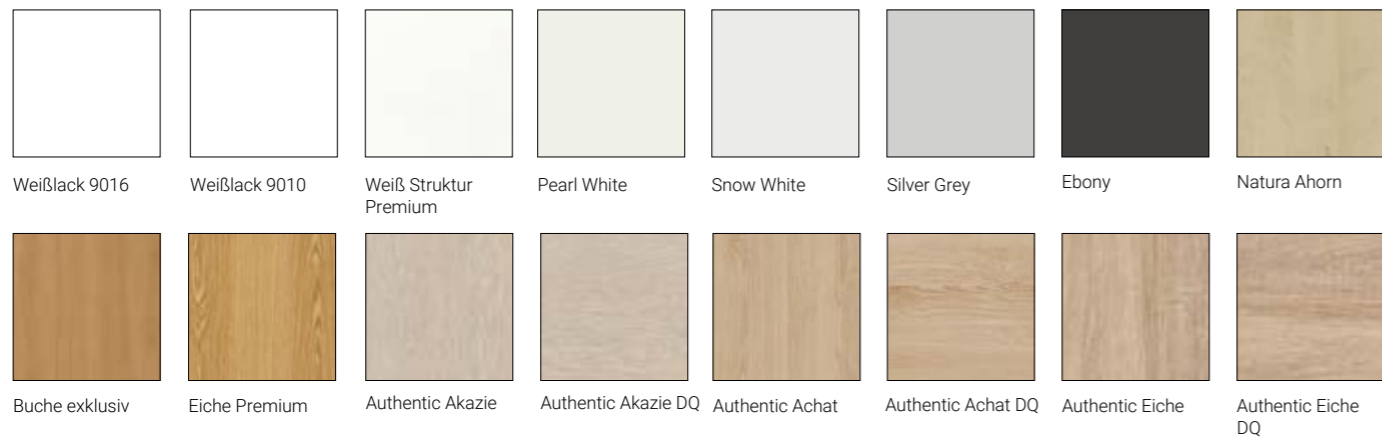

PROFILINE



Weißlack ähnl. RAL 9016 | Zarge kleine Rund-Kante, 60 mm



TIMELESS

Weißlacktüren sind von einer zeitlosen Schönheit. Mit Ihrer reinen, zarten und zurückhaltenden Farbgebung setzen sie sich ganz dezent, aber gekonnt in Szene.

Die Herstellung von hochwertigen Lackoberflächen erfordert viel Know-how und Präzision. In mehreren Arbeitsgängen werden mehrere Lackschichten auf die Türen und Zargen gebracht. Qualität, die man sieht.



GARANT Weißlack 9016 S

Türblatt Röhrenspankern kleine Rund-Kante
 Zarge mit kleiner Rund-Kante 60/20 mm Bekleidung
 Zargenverstellbereich -5/+15mm
 DIN-Maße: Höhe 1985 – Breite 610, 735, 860, 985 mm
 Zargentiefe 85, 105, 125, 145 mm
 gefälzte Ausführung 1985 x 860 x 145 mm 325,-

Mehrpreise

Zargentiefe 165, 185, 205 mm	19,-
Zargentiefe 220, 240, 270 mm	29,-
WC-Schloss	12,-
3-teiliges Band V4426 WF vernickelt	22,-
Elementhöhe 2110 mm	10%

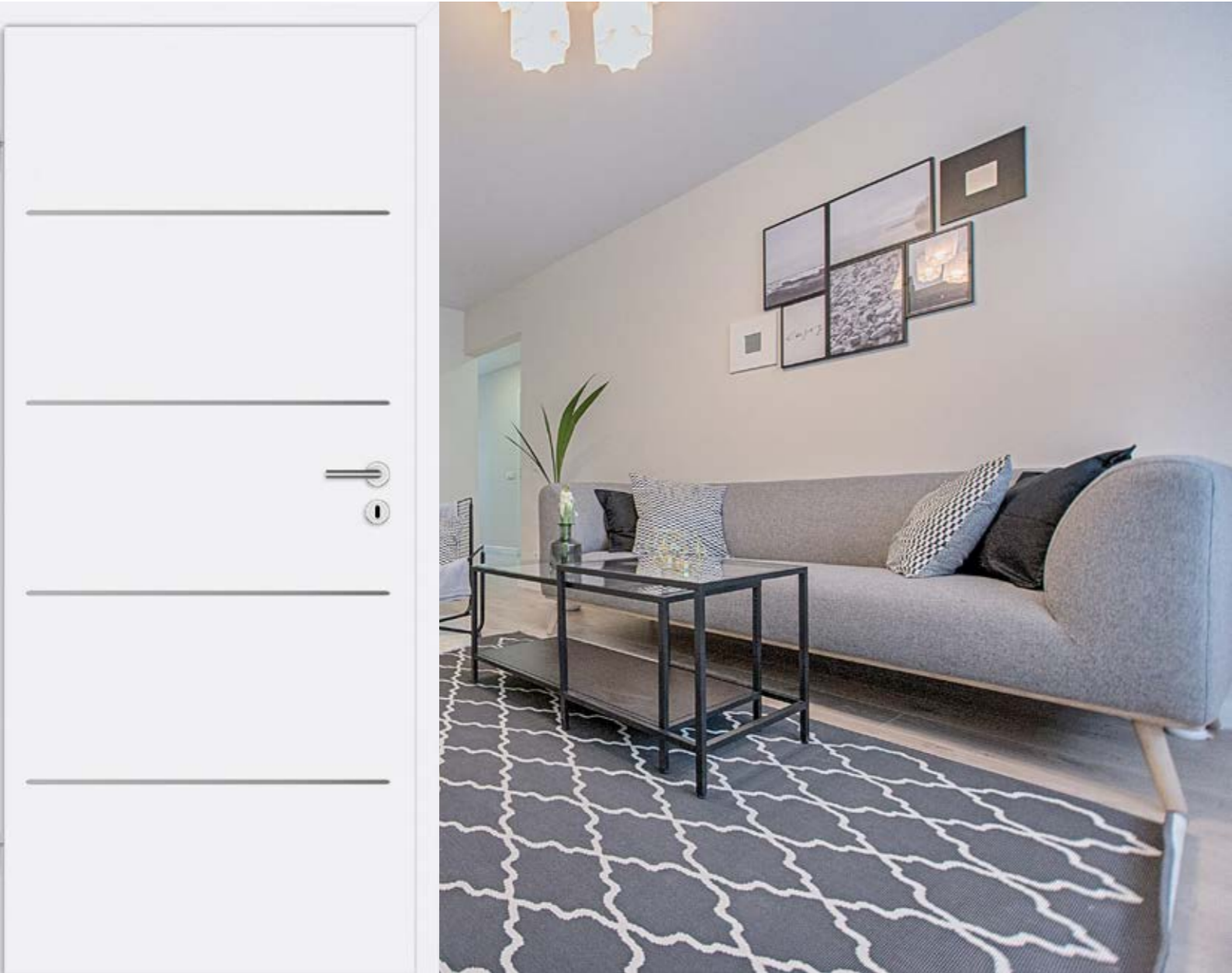

A830



A830 LA4M



A831



A832



A832 LA4M



A833



A833 LA4M



A834



A834 LA4S



A850



A851

GARANT AURA Weißlack 9016 / 9010
mit eingelegten Lisenen - Edelstahloptik oder Schwarz
gefälzte Ausführung 1985 x 860 x 145 mm

Modell 830 / 833 / 834	566,-
Modell 831 / 850	465,-
Modell 832 / 851	499,-
Mehrpreis Lichtausschnitt-Ausführung inkl. Verglasung Klarglas 4 mm ESG	243,-

Mehrpreise

Zargentiefe 165, 185, 205 mm	19,-
Zargentiefe 220, 240, 270 mm	29,-
WC-Schloss	12,-
3-teiliges Band V4426 WF vernickelt	22,-
Elementhöhe 2110 mm	10%



Weißlack 9016 mit **kleiner** Rundkante



Weißlack 9010 mit Rundkante



RI1



RI-LA4B



RI1-LA4M



RI1-LA4S



RI1-LA2



RI8-LA2



RI10



RI11



RI11-LA4M



RI11-LA2



RI2



RI2-LA2



RI4



RI4-LA4S



RI5



RI12



RI12-LA4M



RI12-LA2



Detail Fräsung RIVA



RI5-LA10



RI8



RI8-LA4B



RI8-LA4M



RI8-LA4S

GARANT RIVA Weißlack 9016 / 9010
mit Kerbfräsung
gefälzte Ausführung 1985 x 860 x 145 mm

Modell RI1

482,-

Modell RI2 - RI12

519,-

Mehrpreis Lichtausschnitt-Ausführung
inkl. Verglasung Klarglas 4 mm ESG

LA 4

360,-

LA 2

433,-

Mehrpreise

Zargentiefe 165, 185, 205 mm

19,-

Zargentiefe 220, 240, 270 mm

29,-

WC-Schloss

12,-

3-teiliges Band V4426 WF vernickelt

22,-

Elementhöhe 2110 mm

10%



Weißlack 9016 mit **kleiner** Rundkante



Weißlack 9010 mit Rundkante



CK4



C2



CK1



CK2



CK3



CL2



CL2 + SP5



CKL1



CKL1/1



CKL1/3



CKL2



CKL3 + SP0



CKL4



CKL4/2



CKL4/2 + SP5/2



CKL4 + SP5

GARANT COMO Weißlack 9016 / 9010

Formgepresste Türen - KEIN Sondermaß möglich!
gefälzte Ausführung 1985 x 860 x 145 mm

Modell C2	424,-	Mehrpriest Lichtausschnitt-Ausführung inkl. Verglasung Klarglas 4 mm ESG	
Modell CK2	458,-	Modell CKL1/1	306,-
Modell CK3	472,-	Modell CKL1	350,-
Modell CK1 / CK4	434,-	Modell CL2 / CKL2 / CKL3 / CKL4	387,-
		Modell CKL4/2	524,-
		Modell CKL1/3	718,-

Mehrpriest

Zargentiefe 165, 185, 205 mm	19,-
Zargentiefe 220, 240, 270 mm	29,-
WC-Schloss	12,-
3-teiliges Band V4426 WF vernickelt	22,-
Elementhöhe 2110 mm	10%



Weißlack 9016 mit kleiner Rundkante



Weißlack 9010 mit Rundkante



M1



M2



M2/1



M3



M3/1



M3/2



ML1



ML2



ML2/1



ML3



ML3/1



ML3/2



GARANT MILANO Weißlack 9016 / 9010

mit Profilfräsung
gefälzte Ausführung 1985 x 860 x 145 mm

Modell M1 / M2 / M2/1 689,-

Modell M3 / M3/1 / M3/2 717,-

Mehrpreis Lichtausschnitt-Ausführung
inkl. Verglasung Klarglas 4 mm ESG

Modell ML1 / ML2 / ML2/1 515,-

Modell ML3 874,-

Modell ML3/1 732,-

Modell ML3/2 693,-

Mehrpreise

Zargentiefe 165, 185, 205 mm 19,-

Zargentiefe 220, 240, 270 mm 29,-

WC-Schloss 12,-

3-teiliges Band V4426 WF vernickelt 22,-

Elementhöhe 2110 mm 10%



Weißlack 9016 mit **kleiner** Rundkante



Weißlack 9010 mit Rundkante



PF3



PF1



PF2



PF4



PF5



PFL1



PFL1/3



PFL1 + SP1



PFL2



PFL2 + SP2



PFL4



PFL4/2



PFL4/2 + SP5/2



PFL4 + SP4



PFL5



PFL5 + SP3

GARANT PARMA Weißlack 9016 / 9010
mit Profilfräsung
gefälzte Ausführung 1985 x 860 x 145 mm

Modell PF1 / PF4	638,-
Modell PF2 / PF5	605,-
Modell PF3	620,-

Mehrpreis Lichtausschnitt-Ausführung inkl. Verglasung Klarglas 4 mm ESG	
Modell PFL1	379,-
Modell PFL1/3	792,-
Modell PFL2	412,-
Modell PFL4	410,-
Modell PFL4/2	586,-
Modell PFL5	534,-

Mehrpreise

Zargentiefe 165, 185, 205 mm	19,-
Zargentiefe 220, 240, 270 mm	29,-
WC-Schloss	12,-
3-teiliges Band V4426 WF vernickelt	22,-
Elementhöhe 2110 mm	10%



Weißlack 9016 mit kleiner Rundkante



Weißlack 9010 mit Rundkante

Modell 3 | Lack ähnl. RAL 9016 | Zarge Design-Kante, 60 mm

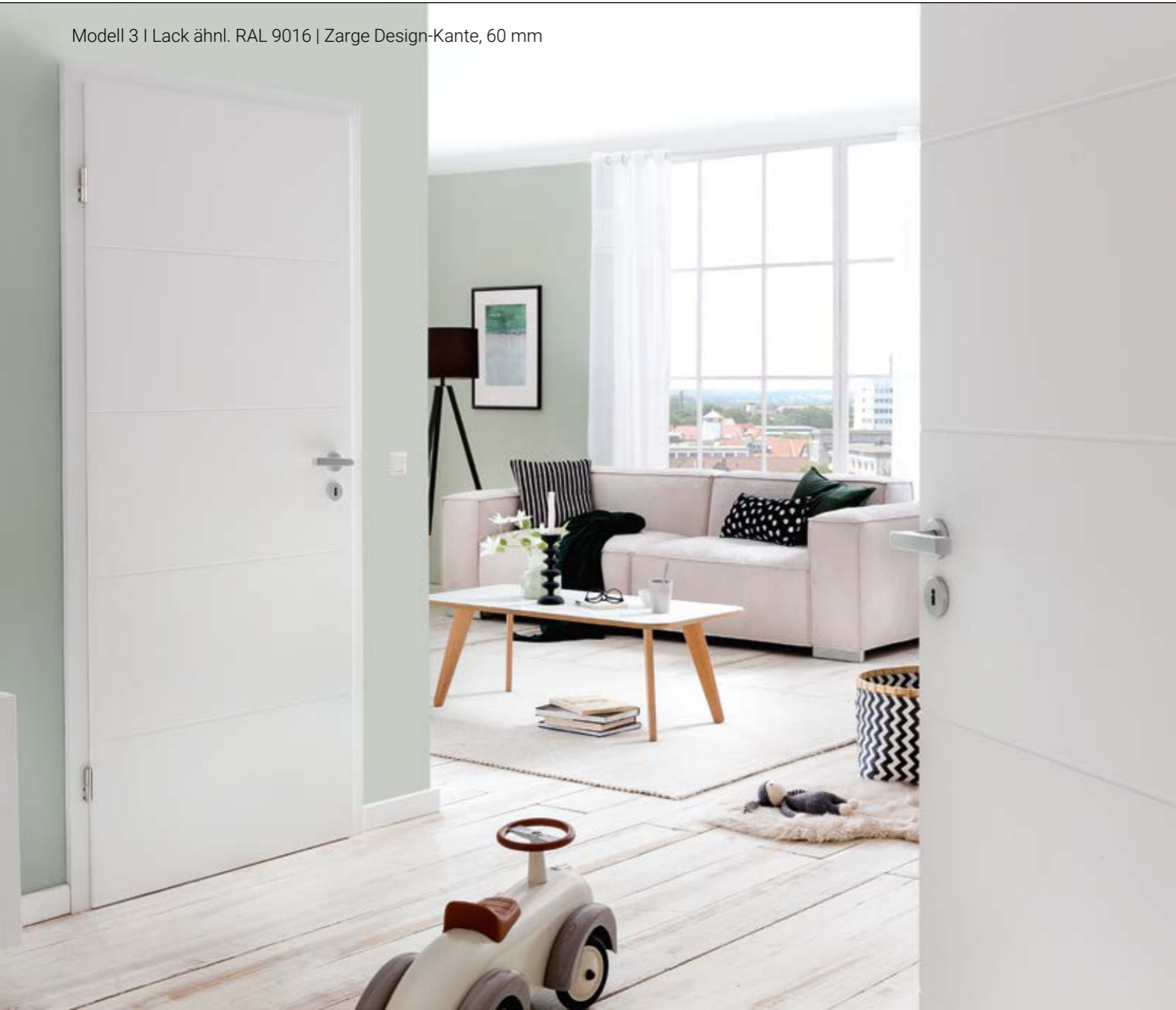

Lackierte Türen: Rille und V-Fuge

Mit viel Sorgfalt und Ideenreichtum werden die facettenreichen Weißlacktüren für Liebhaber des Besonderen gefertigt. Ob Rille oder V-Fuge – die lange handwerkliche Erfahrung und hochmodernen Fertigungsverfahren eröffnen eine große Palette an formgefrästen Varianten. Die außergewöhnliche Liebe zum Detail, die sich darin ausdrückt, macht jede Tür zu einem Schmuckstück.



Detail Rille

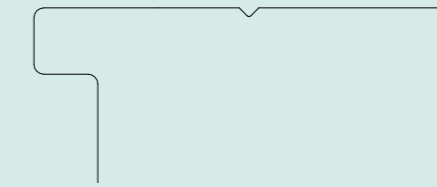

Detail V-Fuge



Modell 1



Modell 2

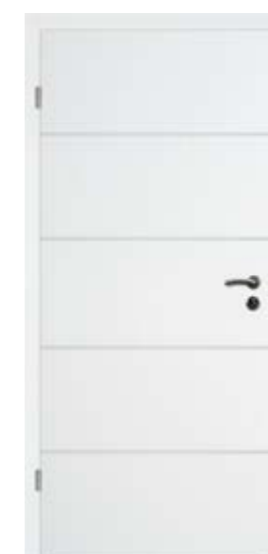

Modell 3



Modell 4



Modell 5



Modell 6



Modell 7



Modell 8



Modell 9

PROFILINE RILLE/V-FUGE Weißlack 9016 gefälzte Ausführung 1985 x 860 x 140 mm

Modell 6	453,-
Modell 1, 5, 7	477,-
Modell 2, 4, 9	493,-
Modell 3, 8	513,-

Mehrpreise

stumpf einschlagend	623,-
Zargentiefe 160, 180, 205 mm	19,-
Zargentiefe 220, 240, 270 mm	33,-
WC-Schloss	12,-
3-teiliges Band V4426 WF vernickelt	22,-
Elementhöhe 2110 mm	10%



Modell 2 LA 403



Modell 3 LA 401



Modell 3 LA 402



Modell 3 LA 403



Modell 8 LA 402



Modell 8 LA 403



Modell 8 LA 405



Modell 8 LA 411



Modell 3 LA 405



Modell 3 LA 411



Modell 4 LA 401



Modell 7 LA 401



Modell 9 LA 402



Modell 9 LA 405



Modell 9 LA 411



Modell 7 LA 402



Modell 7 LA 405



Modell 7 LA 411



Modell 8 LA 401

Alle angegebenen Preise sind Mehrpreise auf Türen ohne Lichtausschnitt.

Mehrpreis

Lichtausschnitt inkl. ESG 4 mm Klarglas

LA 400, 405 372,-

LA 401, 402, 403, 411 354,-



Detail Rille

Klingt zwar selbstverständlich, ist es aber nicht.

Aus Kosten- und Fertigungsgründen werden bei der herkömmlichen Türenherstellung unterschiedliche, sichtbare Oberflächenmaterialien für das Türblatt, die Türblattkante und die Zarge eingesetzt. Das kann zu unerwünschten Farbabweichungen führen. Bei HGM-Echtlack-Türen und -Zargen wird jeweils der gleiche Lack eingesetzt. Das ist ein klares Zeichen für kompromisslose Qualität die Sie sehen und spüren werden.

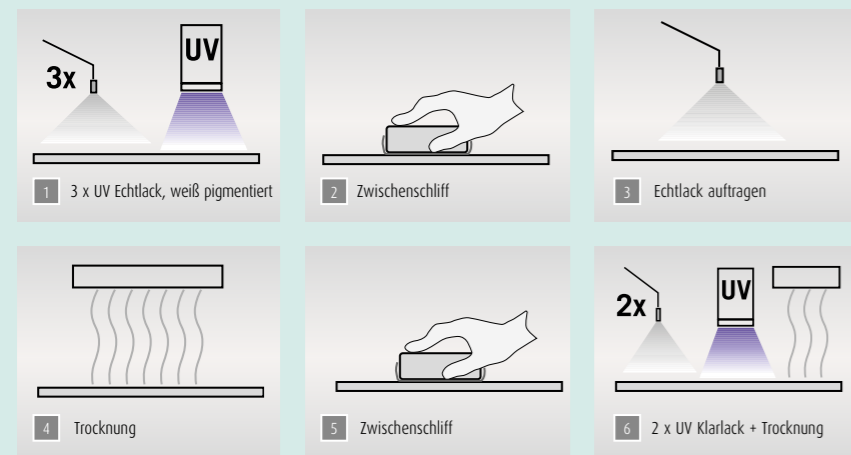

HGM Echtlack Aufbau

Jede der lackierten Türen wird in sechs Ebenen lackiert, die jeweils getrocknet und gehärtet werden. Die perfekte Lackier-Technologie garantiert eine perfekte, ringfeste Echtlack-Oberfläche.

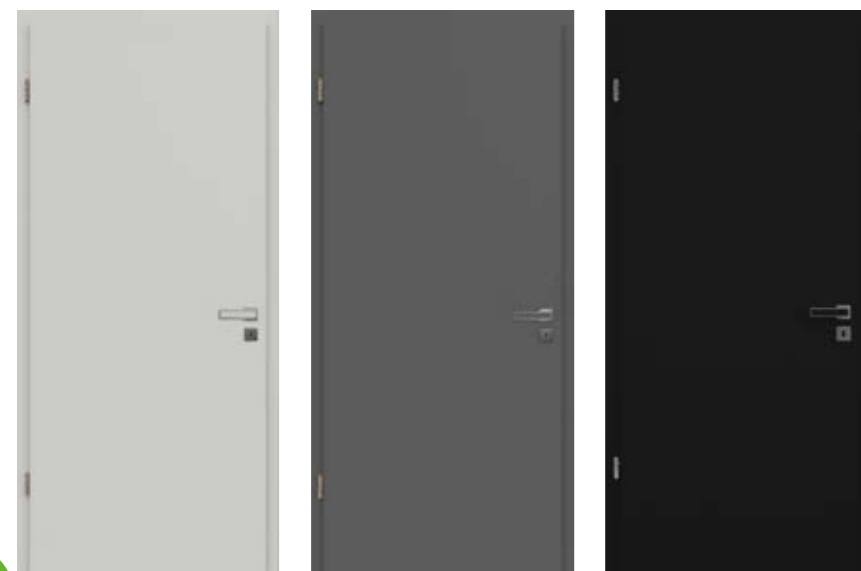

Echtlack Seidengrau (ähnl. NCS S 1500 N)

Echtlack Dunkelgrau (ähnl. DB 703)

Echtlack Schwarz (ähnl. RAL 9005)

HGM ECHTLACK Element - Seiden-/ Dunkelgrau / Schwarz
Türblatt Röhrenspankern Smart-Kante
Zarge Smart-Kante 60 mm Bekleidungsbreite
Zargenverstellbereich -5/+15mm
DIN-Maße: Höhe 1985
Breite 610, 735, 860, 985 mm
Zargentiefe 80, 100, 120, 140, 160 mm
gefälzte Ausführung
1985 x 860 x 140 mm **729,-**

HGM ECHTLACK mit moderner Smartkante



Die moderne HGM Kanten-Technologie ermöglicht die Kombination der modernen Türblattkante mit einem kleinen Radius mit der bewährten HGM Echtlack-Oberfläche.



Weißlack RAL 9010

Verkehrsweiß RAL 9016

HGM ECHTLACK Element - Weiß 9016 / 9010

Türblatt Röhrenspankern Smart-Kante
Zarge Smart-Kante 60 mm Bekleidungsbreite
Zargenverstellbereich -5/+15mm
DIN-Maße: Höhe 1985 – Breite 610, 735, 860, 985 mm
Zargentiefe 80, 100, 120, 140, 160 mm
gefälzte Ausführung 1985 x 860 x 140 mm **524,-**

Mehrpreise

stumpf einschlagend	500,-
Zargentiefe 180, 200, 220 mm	22,-
Zargentiefe 240, 270 mm	43,-
WC-Schloss	12,-
3-teiliges Band V4426 WF vernickelt	22,-
Elementhöhe 2110 mm	10%

Modell Weiß Art | Typ 153 | Lack ähnl. RAL 9010 | Zarge Smartkante, 60 mm



Lines curved - Schmale Rillenfräsungen
Lines straight - Breite Rillenfräsungen

Die beliebten Rillenfräsungsmotive bieten wir auf Wunsch in zwei Ausführungen an. Die „curved“ Serie besticht durch ihre schmale und flache Rillenfräsung. Die führt zu einer dezenten Linienführung - während bei der Variante „straight“ die Fräsungen breiter und mit einer abgeschrägten Kante ausgeführt werden. Bei der Lackqualität gibt es allerdings keine Unterschiede - beide Varianten besitzen dieselbe HGM Echtlack-Qualität.

Lines curved
schmal und abgerundet



Lines straight
breit und flach



Typen PG2



Typ 153 c/s

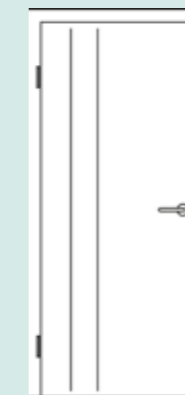

Typ 154 c/s



Typ 156 c/s

HGM Element gefälzte Ausführung,
Maß: 860 x 1985 x 140 mm

Lines curved (mit CPL Zarge)

PG1 502,-

PG2 540,-

Lines straight (mit Echtlack Zarge)

PG1 671,-

PG2 710,-

Typen PG1



Typ 101c/s

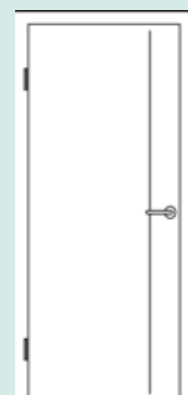

Typ 102 c/s



Typ 103 c/s



Typ 127 c/s

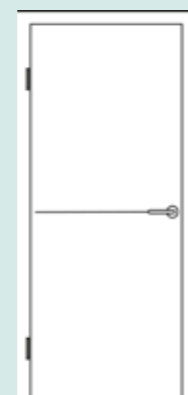

Typ 135 c/s



Typ 152 c/s



Typ 157 c/s



Typ 285 c/s

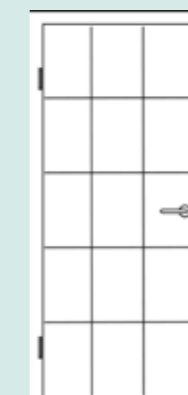

Typ 286 c/s



Typ 803 c/s



Typ 845 c/s



Typ 848 c/s



Modell Nordic | Typ 2210 (vorn), Typ 2210 mit Lichtausschnitt (hinten) | Lack weiß ähnl. RAL 9016

NORDIC

Klassische, weißlackierte Stiltüren sind zeitlos und universell. Mit dem Modell Nordic ist eine Modellreihe entstanden, die mit ihrer schlichten Eleganz bekannte Stiltürformen in die Gegenwart überträgt. Sie bilden den Preiseinstieg in die HGM Stiltürenwelt – allerdings ohne Kompromisse, denn auch die Nordic Modelle erhalten die gleiche Echtlack Qualität von HGM.



Detail NORDIC



Modell Nordic | Typ 3340, stumpf | Echtlack ähnl. RAL 9016
Zarge eckig, 70 mm | Drücker Quadro »Plug In« Black

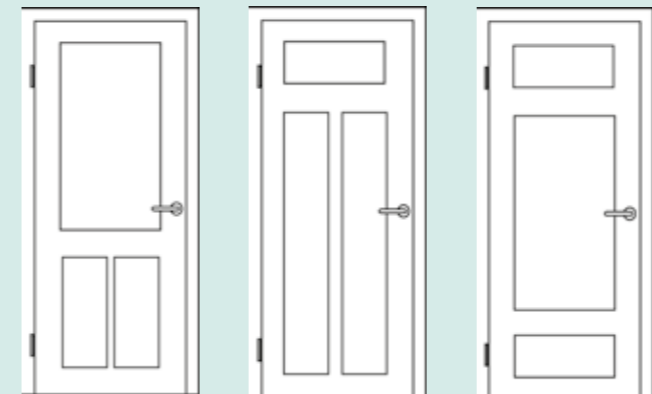

Typ 3250	Typ 3260	Typ 3320
843,-	843,-	843,-

Typen

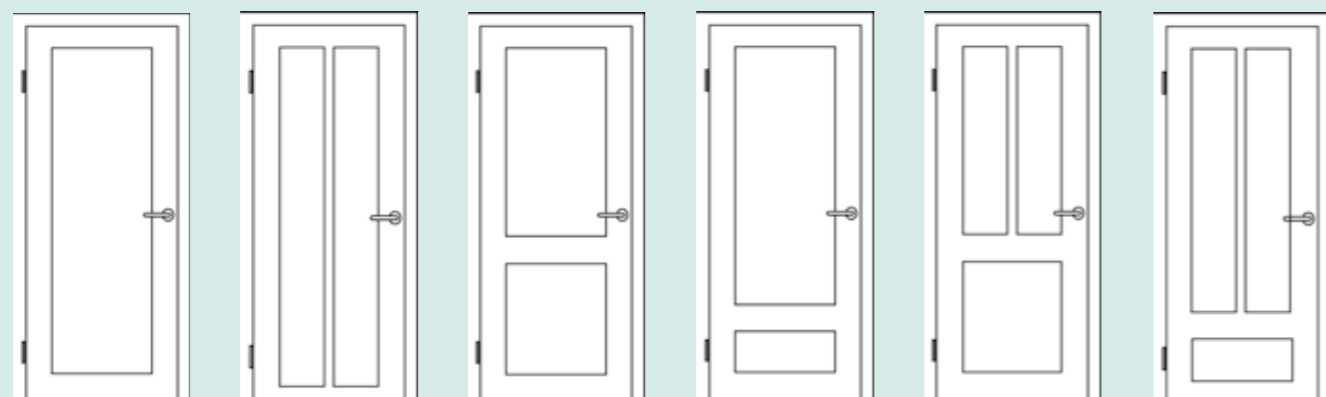

Typ 1100	Typ 2100	Typ 2210	Typ 2220	Typ 3210	Typ 3220
753,-	830,-	766,-	830,-	843,-	843,-

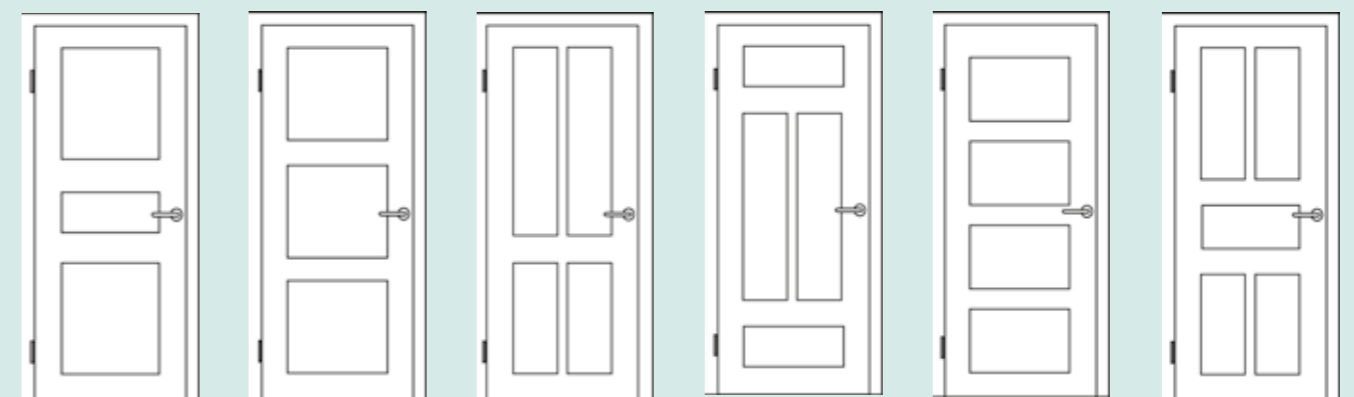

Typ 3330	Typ 3340	Typ 4210	Typ 4320	Typ 4440	Typ 5330
843,-	779,-	856,-	856,-	856,-	869,-

CLASSIQUE NOUVEAU CURVED

Eckig oder rund? Als Ergänzung zu den bekannten Classique Nouveau Ausführungen mit den eckigen Kassettierungen, ist nun auch eine gerundete Form möglich. Diese Rundungen erhalten die Eleganz des Modells und sind dabei harmonisch abgestimmt auf eine organische Formensprache.



Typen

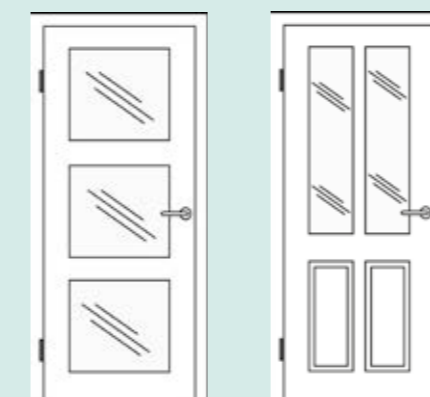
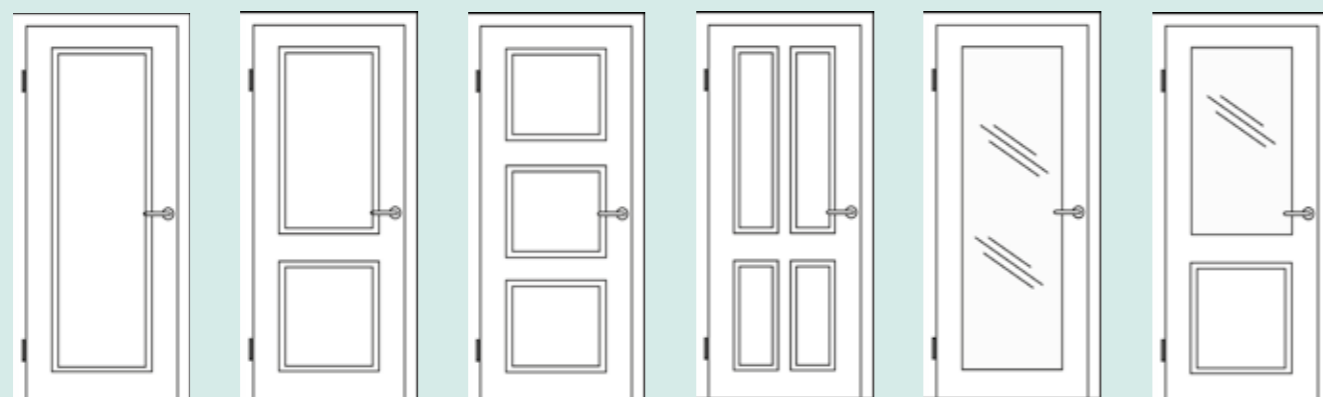

Typ 1100	Typ 2210	Typ 3340	Typ 4210	Typ 1100 LA	Typ 2210 LA
1.064,-	1.093,-	1.121,-	1.153,-	1.368,-	1.359,-

Typ 3340 LA	Typ 4210 LA
1.614,-	1.532,-



Modell Classique Nouveau 1
Typ 2210 mit Lichtausschnitt, Klarglas



Modell Classique Nouveau1 Variante A
Typ 2210



CLASSIQUE NOUVEAU VARIANTEN

Die Variante A der Classique Nouveau vereint ebenso wie die Classique Nouveau 1 die klassische Optik mit modernen Wohnideen. Die doppelte Kassetierung wirkt leicht und unaufdringlich und macht diese Ausführung zu einem besonderen Designelement für jeden, der das Besondere liebt. Auf Wunsch erhalten Sie das Modell Classique Nouveau auch mit Lichtausschnitt oder zusätzlichem Sprossenrahmen, jeweils mit besonders eleganter flächenbündiger Glasleiste.

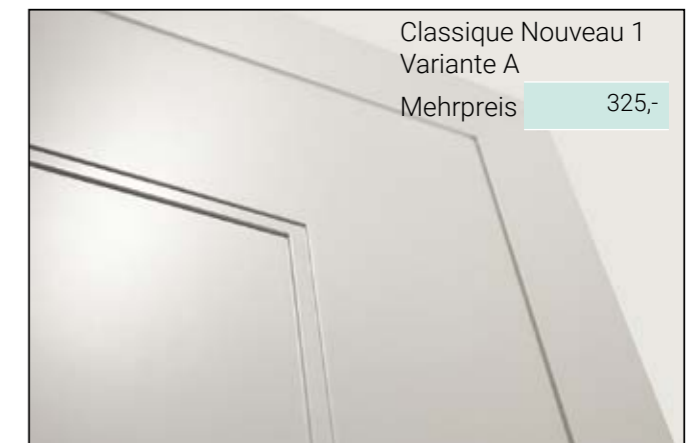

Typen

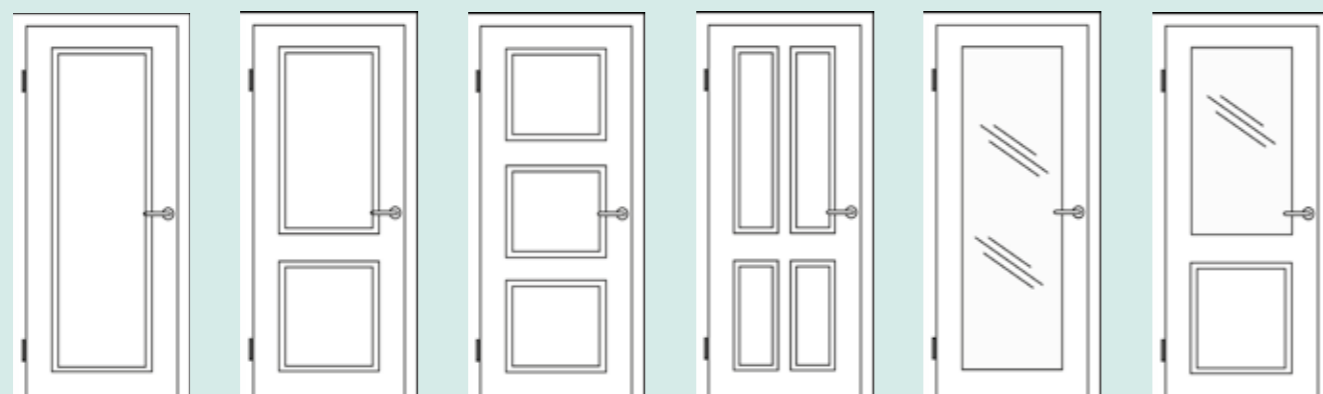

Typ 1100	Typ 2210	Typ 3340	Typ 4210	Typ 1100 LA	Typ 2210 LA	Typ 3340 LA	Typ 4210 LA
1.064,-	1.093,-	1.121,-	1.153,-	1.368,-	1.359,-	1.614,-	1.532,-



Türblatt mit gegenüber der Oberfläche etwa 3 mm zurückliegenden Feldern mit Füllungscharakter.



Die flächenbündige Glasleiste mit der leichten Schattenfuge passt optisch perfekt zur Geradlinigkeit der Tür.





QUALITÄT SICHTBAR GEMACHT

Das Beste am Modell Park Lane ist das, was man nicht sieht. Der 3-schichtige Türblattaufbau aus Tischlerplatte und MDF sorgt für absolute Langzeitstabilität.



Links: Modell Park Lane - Classic | Typ 2210 mit Sprossenrahmen | Echtlack ähnl. RAL 9010 | Zarge eckig
Rechts: Modell Park Lane - Classic | Typ 2220 mit Sprossenrahmen | Schiebetür 2-flügelig in der Wand | Echtlack ähnl. RAL 9010



HGM ECHTLACK
mit moderner Smartkante



Die moderne HGM Kanten-Technologie ermöglicht die Kombination der modernen Türblattkante mit einem kleinen Radius mit der bewährten HGM Echtlack-Oberfläche.

Modell Park Lane - Elegance | Typ 3340 | Echtlack ähnl. RAL 9010 | Zarge mit Smartkante

Variante Trend

Variante Classic

Variante Elegance



Nur ohne Brüstungsfräsung lieferbar



Wahlweise mit Brüstungsfräsung lieferbar



Wahlweise mit Brüstungsfräsung lieferbar

Typen



	Typ 1100	Typ 2210	Typ 2220	Typ 3210	Typ 3340	Typ 4210
Trend	943,-	957,-	957,-	986,-	986,-	1014,-
Classic	1.064,-	1.078,-	1.078,-	1.107,-	1.107,-	1.135,-
Elegance	1.091,-	1.105,-	1.105,-	1.134,-	1.134,-	1.163,-

DURCH UND DURCH

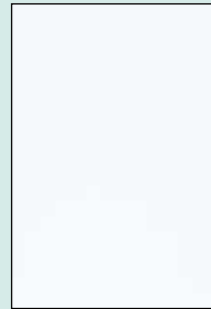

HOCHWERTIGE RAL 9016 LACKIERUNG
als Standard.

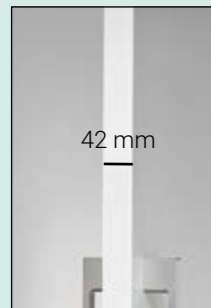

42 MM STARKES TÜRLBLATT & VIERSEITIGER MASSIVHOLZRAHMEN
als Standard. Für noch mehr Robustheit, Langlebigkeit und Schließkomfort.



TWINBÄNDER
Ein Designhighlight auf Wunsch.



FLATFIX DRÜCKER
Ein Designhighlight als Standard. Hauchdünn und nahezu flächenbündig, mit der flachsten Rosette am Markt.



MAGNETFALLENSCHLOSS
auf Wunsch für besonders sanftes Schließen – mit schlicht-elegantem FLATFIX Drücker.



auch mit schwarzem Schließblech und Flatfix Drücker möglich.

SCHÖN KLASSISCH.

AUDIENZ macht Eindruck - in Altbauwohnungen oder als Kontrast zu moderner Einrichtung.

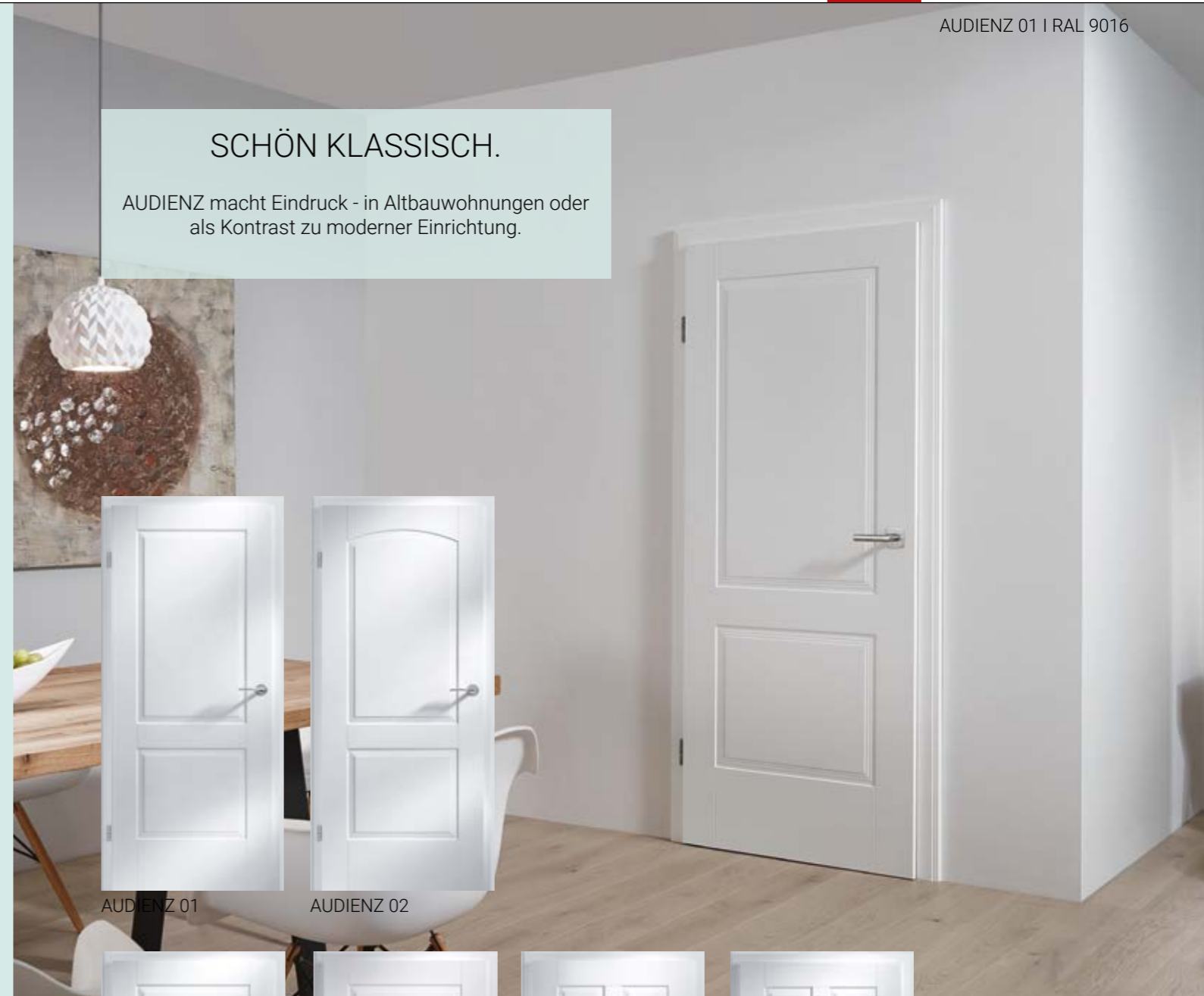

AUDIENZ 01

AUDIENZ 02



AUDIENZ 03



AUDIENZ 04



AUDIENZ 05



AUDIENZ 26

DANA AUDIENZ - Weiß 9016

gefälzte Ausführung
1985 x 860 x 150 mm

972,-

BELVEDERE 3G | stumpf | RAL 9016

PALAZZO 1 stumpf | RAL 9016

KLASSIK TRIFFT AUF MODERNE.

BELVEDERE spielt mit Füllungen und Glaseinsätzen.



ELEGANZ IN WEISS.

PALAZZO, eine zeitlos schöne Tür.



BELVEDERE 1	BELVEDERE 2S	BELVEDERE 2	BELVEDERE 3	BELVEDERE 4
1.078,-	1.213,-	1.213,-	1.348,-	1.600,-

PALAZZO 1	PALAZZO 3	PALAZZO 1 LA Glasleiste GLKP	PALAZZO 3 LA Glasleiste GLKP
972,-	972,-	1.282,-	1.585,-

MOTIV 340 | REVERSO stumpf | RAL 9016 mit Muschelgriff INTOUCH

Modus 2 | Lisenen Schwarz | stumpf | RAL 9016

SCHÖNHEIT IN JEDER LINIE.

MOTIV mit kunstvollen Kerbungen

UNTERBRECHUNG ERWÜNSCHT.

Lisenen in Nirooptik oder Schwarz setzen zarte Akzente im Türblatt.



Motiv 301 Motiv 310 Motiv 312 Motiv 325 Motiv 340U

DANA MOTIV - Weiß 9016

892,-



Modus 2 Modus 325 Modus 4 Modus 312

941,-

941,-

969,-

969,-

DANA | Modell Glatt | Struktura Asteiche weiß geölt | Stoßgriff Klassik 1200 mm



NATUR-ECHTHOLZ

Der natürliche Werkstoff Holz ist einzigartig. Holz verbindet Wärme, Behaglichkeit und Individualität gepaart mit einer angenehmen Haptik. Die Natur schafft individuelle Formen, Farben und Furnierbilder. Die Verbindung von Natur, Tradition und Moderne steht im Mittelpunkt der Burger Echtholztüren. Natürliche Furniere, traditionelle Verarbeitung und zeitgenössisches Design werden gekonnt miteinander vereint.



Echtholz Furnier -

DAS BESTE, WAS HOLZ PASSIEREN KANN

Kann es ein großartigeres Bekenntnis zum schöneren Wohnen geben, als eine Echtholztür? Schließlich gehört das Furnier zum Edelsten, was man aus Holz fertigen kann. Aus diesem Grund nennen wir es auch das Blattgold des Waldes. Denn nur die besten Hölzer werden zu seiner Herstellung verwendet. Ein Furnier entsteht dadurch, dass ein Baumstamm in viele dünne Furnierblätter geschnitten wird und so Blatt für Blatt seine individuellen Wuchsmerkmale freigelegt werden. Auf diese Weise gehen wir schonend mit Holz um und schöpfen zugleich das kreative Potenzial voll aus, das der Werkstoff bietet. Die Verarbeitung von Furnier schafft grenzenlose Einsatzmöglichkeiten in Form, Farbe und Ausführung. So wird jede Echtholztür zu einem Unikat, die Ihren ganz persönlichen Stil zum Ausdruck bringt.

Modell Glatt | stumpf | Ulme quer | Drücker Curved ›Plug In‹ Klett, Edelstahl-Optik

Ulme | Eine besondere Holzart

Die Ulme zeichnet sich besonders durch ihre angenehme Farbgebung sowie der lebhaften Maserung aus. Gerade die geplante Furnierverarbeitung bringt die Natürlichkeit dieser außergewöhnlichen Holzart schön zur Geltung.



Ulme geplankt längs	696,-
Ulme geplankt quer	783,-

Edelesche weiß

Esche in ganz neuem Look. Die Edelesche ist in dem Farbton „Weiß“ eine Holzart mit einem sehr modernen und eleganten Auftritt. Dabei bleibt die Maserung unaufgeregt im Hintergrund, ist aber charakteristisch für diese besondere Oberfläche.

Edelesche weiß geplankt längs	578,-
Edelesche weiß geplankt quer	665,-



Modell Glatt | Eiche | Türblatt quer furniert | Zarge Eckig, 60 mm



EICHE ASTIG

Erstaunlich wie viele Möglichkeiten eine Holzart bieten kann. Wer es ein bisschen lebhafter wünscht, wird bei der Oberfläche Eiche astig fündig. Das Furnierbild mit seinen Astlöchern und dem natürlichen Wuchsbild bildet eine spannende Optik. Als stumpfe Tür mit einer weißen Zarge macht die Oberfläche Eiche astig auch im modernen Wohnambiente eine gute Figur. Die Oberfläche wird immer mit dem HGM Mattlack endlackiert. Dieser schützt unsichtbar und verleiht eine natürlich-matte Optik.

Eiche astig längs	634,-
Eiche astig quer	722,-

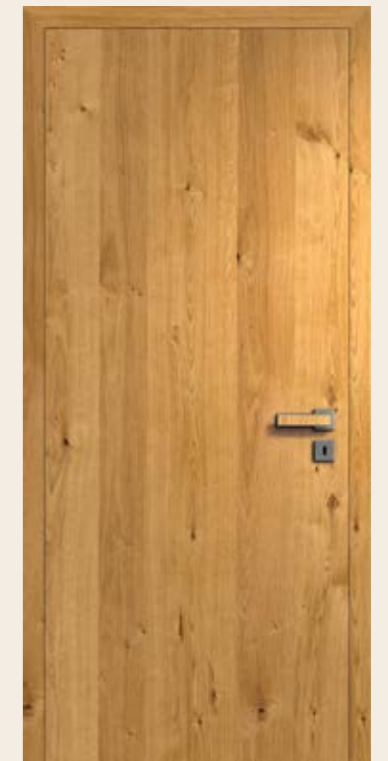

Modell Glatt, stumpf | Eiche astig | Türblatt quer furniert | Zarge Eckig, 60 mm



FURNIER |

AUFRECHT ODER QUER?

Die Furnierrichtung beeinflusst die Optik der Tür viel mehr, als man vermutet. Traditionell werden Echtholztüren aufrecht furniert. Wird das Furnier quer aufgelegt, wirkt die Tür kompakter und das Furnier entwickelt einen eigenen Charakter. Lassen Sie sich auch hier von den verschiedenen Möglichkeiten inspirieren.

Eiche längs	478,-
Eiche quer	564,-



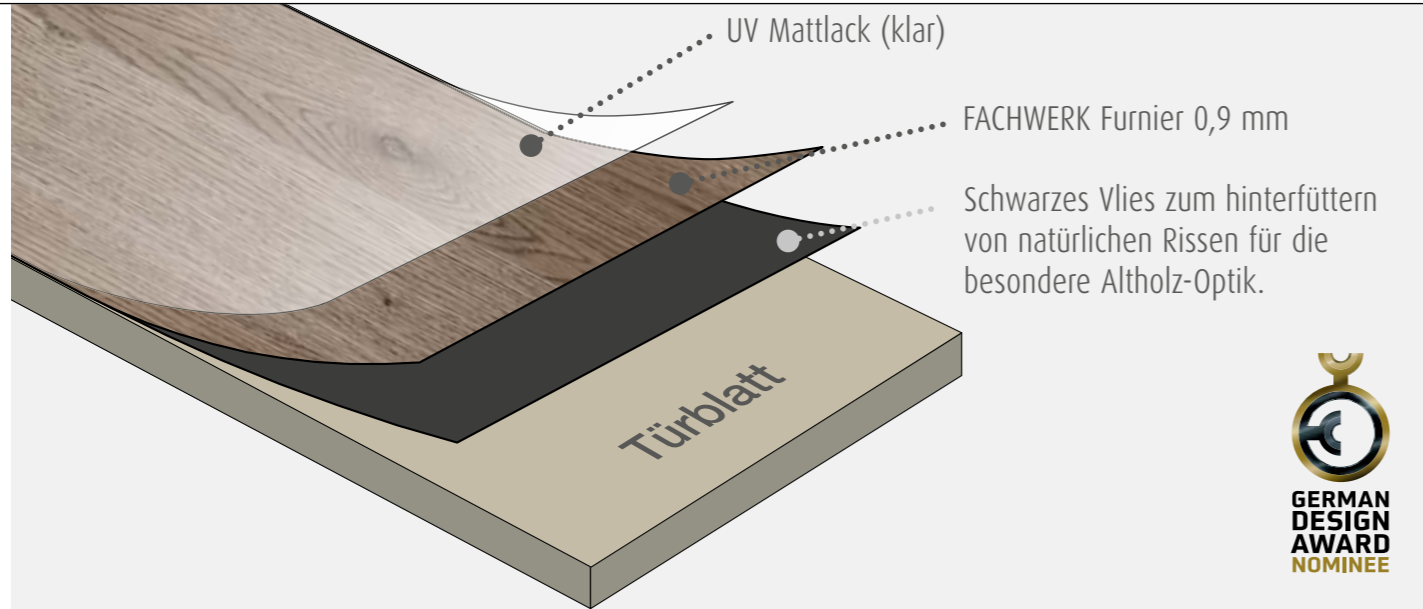

FACHWERK Bronze | Türblatt stumpf, querfurniert



FACHWERK BRONZE

Die erste Wahl für alle, die das Besondere schätzen. Die rot-braune Färbung der Fachwerk Eiche strahlt eine angenehme Wärme aus, die jedes Ambiente noch wohnlicher macht. Auch in einer modernen Umgebung setzt diese Türoberfläche bewusste Akzente ohne aufdringlich zu wirken.

FACHWERK NATUR

Lieben Sie die Natur? Mit der HGM FACHWERK Kollektion holen Sie sich ein Stück Natur in Ihr Heim. Das besondere Herstellungsverfahren der FACHWERK Oberflächen erzeugt den maximalen Echtheits-Charakter des Holzes. Natürlich mit Eichenholz als Basis, das wegen seiner besonderen Eigenschaften seit vielen Jahrhunderten so beliebt ist.

FACHWERK Eiche Natur längs	903,-
FACHWERK Eiche Natur quer	990,-

FACHWERK TITAN

Eine klassische Holzart, wie die Eiche, ist in der Fachwerk Titan Ausführung das genaue Gegenteil von der klassischen Holzoptik. Hochmodern durch die grau-silbrige Farbgebung ist sie die perfekte Oberfläche für die moderne und puristische Architektur.

FACHWERK Eiche Titan / Bronze längs	1.090,-
FACHWERK Eiche Titan / Bronze quer	1.177,-

FACHWERK Natur | Türblatt stumpf, querfurniert

Modell Glatt | FACHWERK Lärche quer | Drücker Quadro ›Plug In‹ Black



FACHWERK Lärche

Die Holzart Lärche ist in der FACHWERK Ausführung Natur pur! Die lebhafteste Struktur wirkt besonders natürlich und erhält durch die rohe Oberflächenbehandlung eine besonders schöne und zeitgemäße Rustikalität.

FACHWERK Lärche Natur längs	903,-
FACHWERK Lärche Natur quer	990,-

FACHWERK Lärche geräuchert

Lärchenholz wird aufgrund seiner Eigenschaften als Bauholz für Dachtragwerke, Wand- und Deckenkonstruktionen, im Innenausbau für nahezu alle Holzverwendungen genutzt, darunter Treppen, Geländer, Wandverkleidungen, Türen, Parkett- und Dielenböden.

FACHWERK Lärche geräuchert längs	1.090,-
FACHWERK Lärche geräuchert quer	1.177,-



Modell Glatt | FACHWERK Lärche geräuchert quer | Drücker Quadro ›Plug In‹ Black



Zargenquerstück stumpf, ohne Gehrung
Mehrpreis 228,-



Altholz Eiche geölt längs 1.724,-
quer 1.899,-



Altholz Fichte geölt längs 1.724,-
quer 1.899,-



Landeiche längs 742,-
quer 853,-



Eiche astig weiß mattlack längs 1.210,-
quer 1.321,-



Eiche astig längs* 590,-
quer* 701,-



Eiche (Ami) längs 427,-
quer 567,-

*Zarge Eiche (Ami) furniert

Preise in € zzgl. MwSt.



Almeiche mattlack längs 1.391,-
quer 1.502,-



Eiche Sägeschliff längs 695,-
quer 836,-



Detail: Sägeschliff

**auswechselbare
Einlagen möglich**



HPL



Spiegel



Farbfurnier



versch.
Holzarten,
längs oder
quer



Oberfläche: RAL 9010
Zarge: RAL 9010 90 mm Soft
Modell: A 56 mit Fräsung M56
Einlage: Rosenplatane 1.905,-



Oberfläche: RAL 9010
Zarge: RAL 9010 60 mm Soft
Modell: New York 10 S
Einlage: Fichte Altholz längs 1.753,-



Oberfläche: RAL 9010/ Eiche Astig
Zarge: Eiche astig Bekleidung Soft 2
Modell: KGL 50/20 mit Querholz
oben und unten
Glas: Grundglas Sandgestrahlt
Motiv Lea Float hell 2.168,-



Detail: mit Querholz



Detail: ohne Querholz



Oberfläche: RAL 9010/ Venus
Zarge: RAL 9010 B-80 mm Soft 2
Modell: KGL 50/20 ohne Querholz
Glas: Grundglas Sandgestrahlt
Motiv Lea Float hell 2.261,-

STRUKTURA Raffeiche Crack stumpf I mit Stoßgriff Nizza schwarz matt

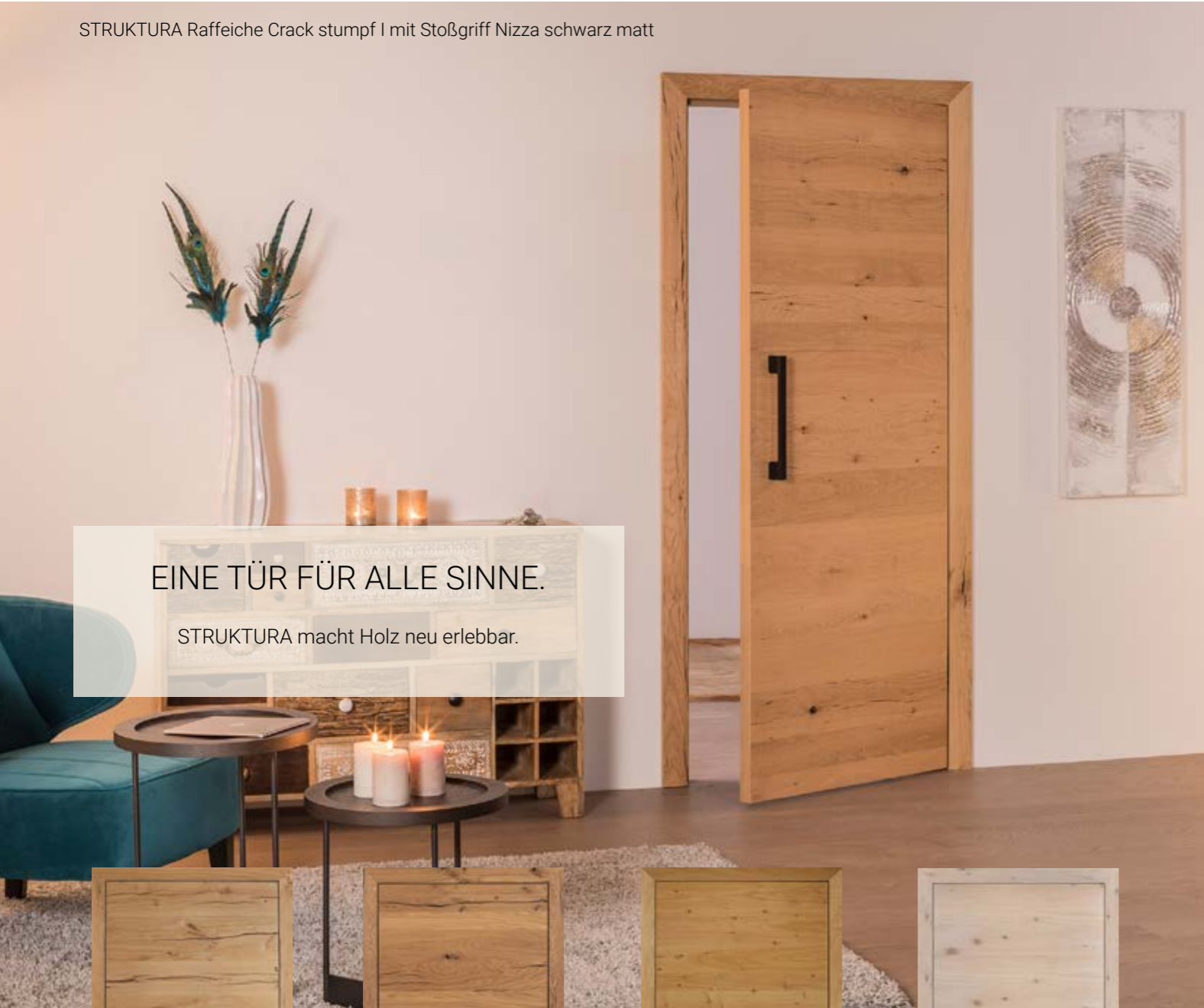

EINE TÜR FÜR ALLE SINNE.

STRUKTURA macht Holz neu erlebbar.

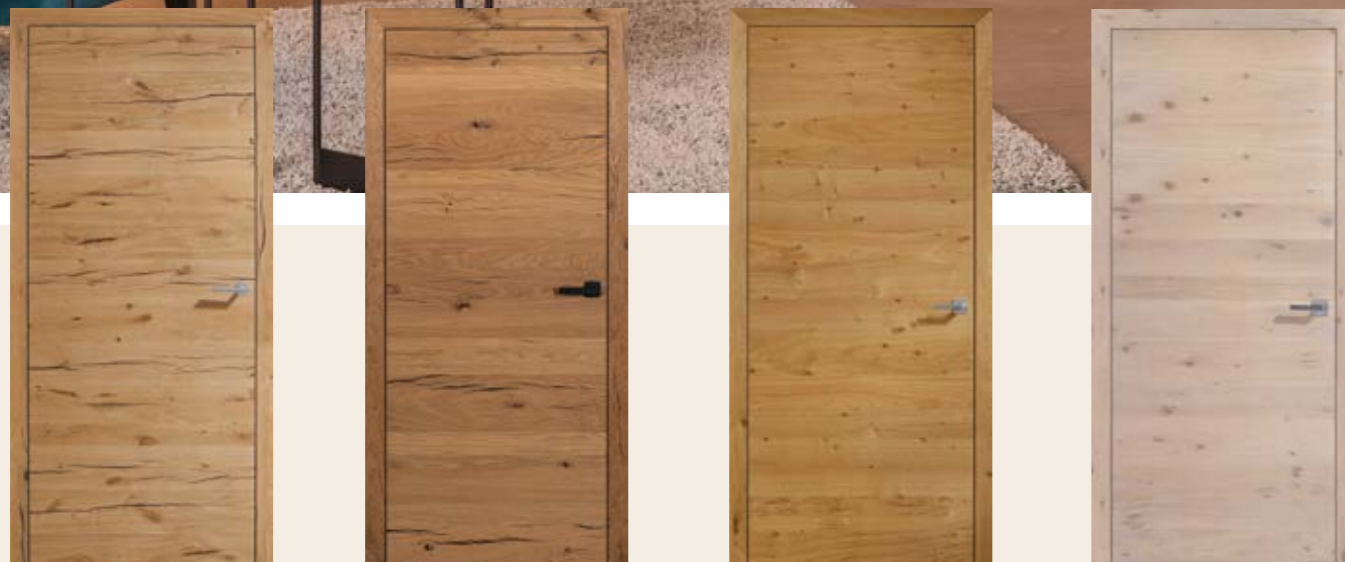

STRUKTURA Crackeiche Braun gebürstet naturlackiert	STRUKTURA Crackeiche Schwarz gebürstet naturlackiert	STRUKTURA Asteiche gebürstet naturlackiert	STRUKTURA Asteiche gebürstet weiß geölt
2.413,-	2.413,-	1.766,-	1.849,-

STRUKTURA Crackesche Pura gebürstet naturlackiert	STRUKTURA Cracknuss Schwarz gebürstet naturlackiert	STRUKTURA Fichte astig gebürstet weiß geölt	STRUKTURA Lärche gebürstet naturlackiert
2.413,-	2.413,-	1.682,-	2.309,-

STRUKTURA Eiche europ. gebürstet naturlackiert	STRUKTURA Kernesche geplankt gebürstet naturlackiert	STRUKTURA Lärche gebürstet weiß deckend lackiert
1.599,-	1.766,-	2.413,-

DIE ZARGE ALS
GESTALTUNGSELEMENT.



Klassische Schönheit.
Türblatt, Zarge und Wand kommen bei gefälzter Ausführung klar hervor.



Elegante Schönheit.
Bei DANA MODUL bilden Türblatt und Zarge eine Fläche.



Puristische Schönheit.
Bei DANA PLANO bilden Türblatt, Zarge und Wand eine Fläche.

INN-Q Fichte astig stumpf



LEBENDIG SCHÖN.

EUROBA ist schlicht und doch raffiniert.



HOLZ VOLL ERLEBEN.

Vollholztüren aus edlem Fichtenholz.



EUROBA Ahorn kanad. naturlackiert	EUROBA Birke naturlackiert	EUROBA Buche naturlackiert	EUROBA Landeiche geplankt naturlackiert	EUROBA Nuss naturlackiert
839,-	839,-	700,-	900,-	1.006,-



INN Fichte astig massiv längs gebürstet naturlackiert	INN-Q Fichte astig massiv quer gebürstet naturlackiert	DRAU Fichte massiv gebürstet naturlackiert	MÜRZ Fichte Altholz gebürstet naturlackiert	LECH Fichte Altholz gebürstet naturlackiert
1.920,-	1.920,-	1.731,-	2.880,-	2.914,-

Kiefer astarm, Tür Classic, CL I 3F, Zarge Classic



Modellübersicht



2F LA-1G Fichte lackiert 2F LA-6G Fichte lackiert 2F LA-9FG Fichte lackiert 2F LA-10G Fichte lackiert 2FG LA-1G Fichte lackiert 2FB LA-1G Fichte lackiert



2FB LA-1G Fichte lackiert 2FB LA-6G Fichte lackiert 3F 1/3 LA-1G Fichte lackiert 3F 1/3 LA-4G Fichte lackiert 4F LA-2G Fichte lackiert 4F LA-6G Fichte lackiert

Massive Kraft

In Massivholztüren ballt sich die Kraft gewaltiger Bäume, das Knistern natürlicher Urwüchsigkeit ist spürbar. Die Maserung und Astigkeit verbinden sich zum einzigartigen Mix aus Wärme und Gemütlichkeit. Gefräste Profile betonen die Optik zusätzlich und eingelegte Kassetten sorgen für die hohe Stabilität.



2F Fichte lackiert 2FB Fichte lackiert 3F Kiefer lackiert 4F Kiefer lackiert 4FL Kiefer lackiert 5F Kiefer lackiert



4F LA-9FG Fichte lackiert

JELD WEN MASSIVHOLZTÜREN

gefälzte Ausführung 1985 x 860 x 145 mm
Fichte / Kiefer lackiert mit Eckiger-Kante
Zarge Eckige-Kante 65 mm Bekleidungsbreite
Zargenverstellbereich -5/+15mm

Modell 2F, 3F	726,-	Modell 2F LA-10G	1.204,-	Modell 3F 1/3 LA-4G	1.151,-
Modell 2FB, 4F, 4FL	854,-	Modell 2FG LA-1G	992,-	Modell 4F LA-2G	1.049,-
Modell 5F	982,-	Modell 2FB LA-1G	1.095,-	Modell 4F LA-6G	1.195,-
Modell 2F LA-1G	928,-	Modell 2FB LA-6G	1.221,-	Modell 4F LA-9FG	1.293,-
Modell 2F LA-6G	1.053,-	Modell 2FB LA-10G	1.294,-		
Modell 2F LA-9FG	1.151,-	Modell 3F 1/3 LA-1G	992,-		

WANDBÜNDIGE TÜRSYSTEME

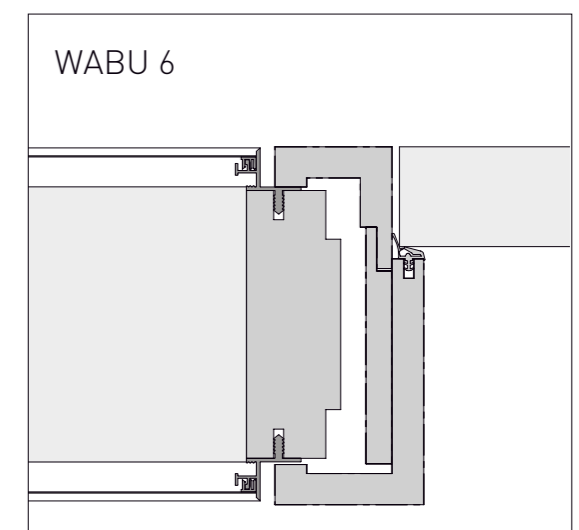
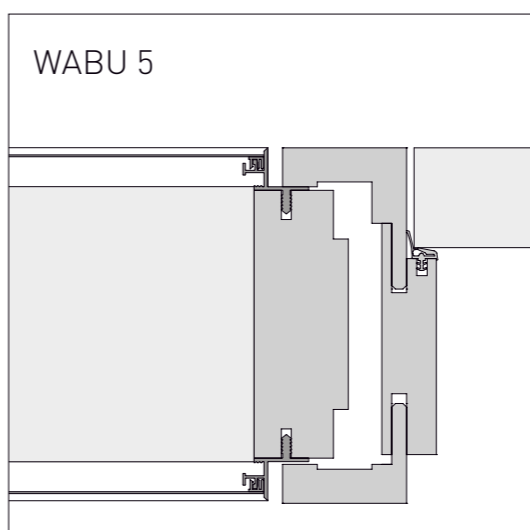
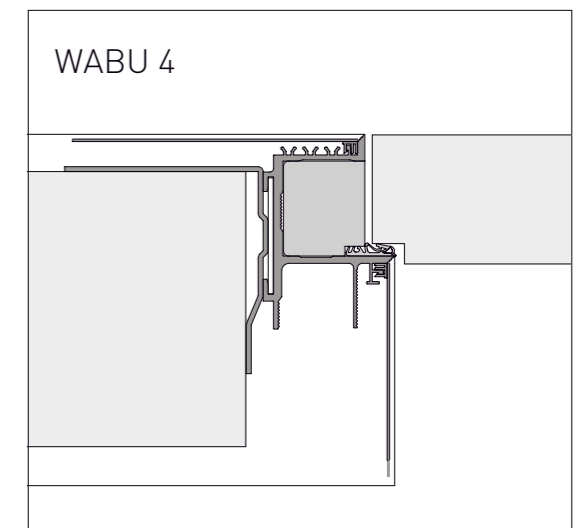
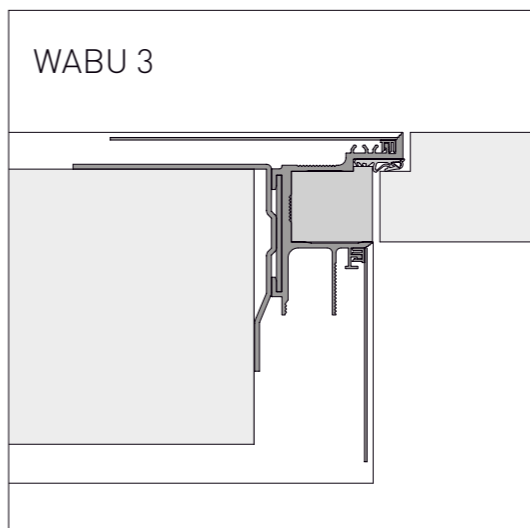
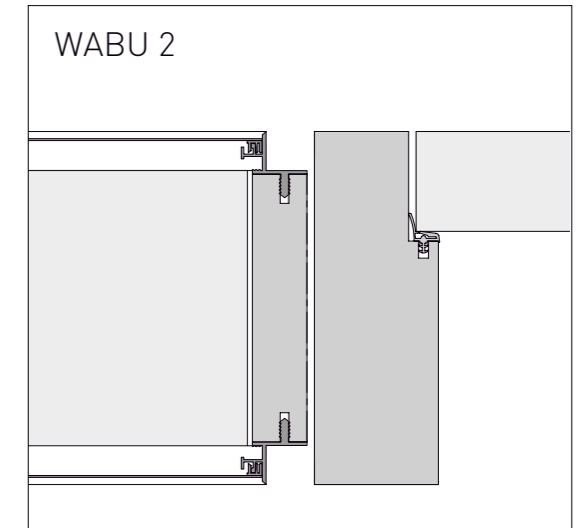
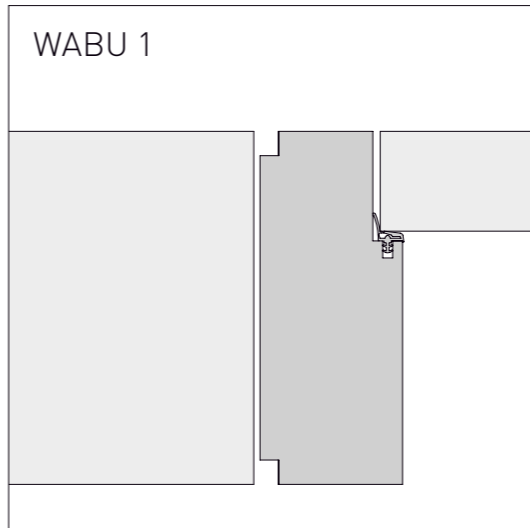

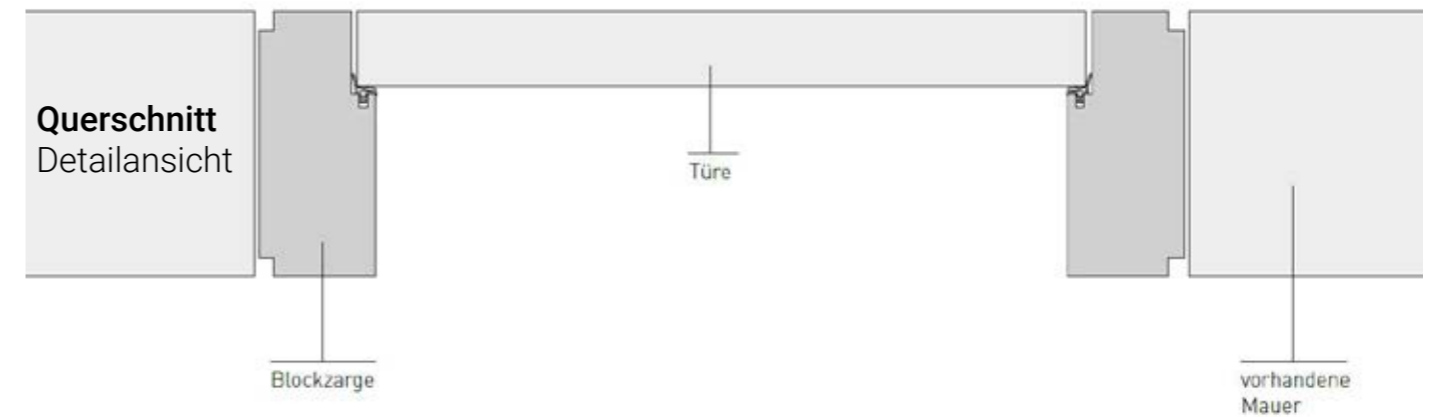

WABU 1 Blockzarge stumpf beidseitig mit Falz

- zum Einbau zwischen die fertig verputzte Wandöffnung
- mit 3-seitigem Dämpfungsprofil
- MDF ummantelt
- 4-seitig furniert
- Querschnitt: Wandstärke x 60 mm
- Falz ca. 13 x 47,5 mm passend für stumpfes Türblatt
- ECKIG / SOFT2
- Querstück auf Gehrung
- 3-seitiger Falz ca. 10 x 10 mm als Schattenfuge

- vorgerichtet für verdeckt liegendes 3-D Band
- Magnetschließblech Edelstahl
- vormontiert

Bitte bei der Bestellung die fertig verputzten Wandöffnungsmaße angeben! Bestellformular erhältlich.

Preis ab 1.718,-

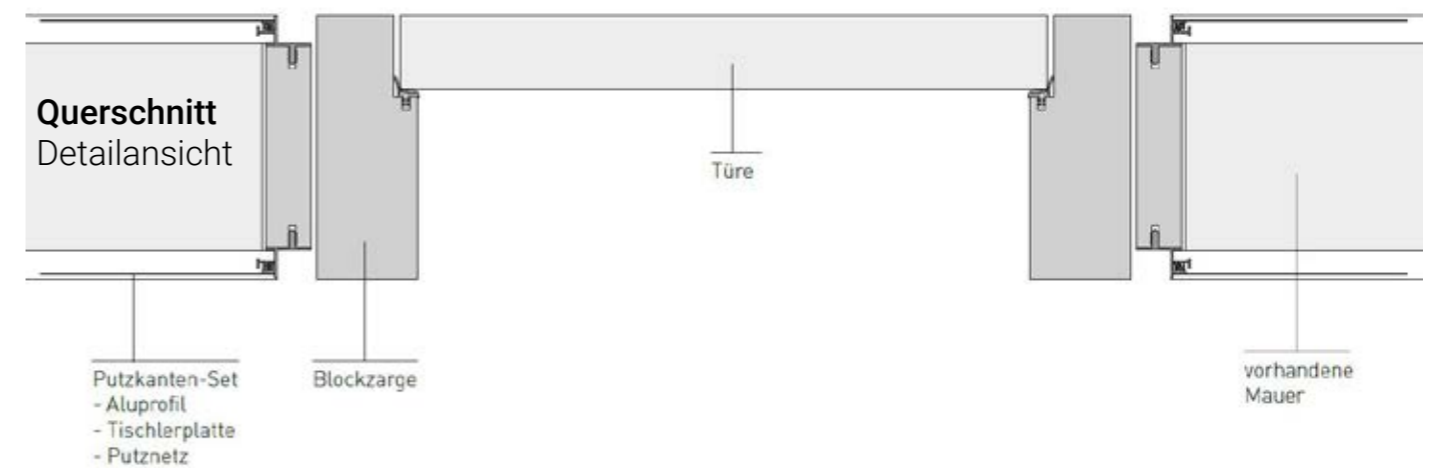

WABU 2 Blockzarge mit Putzkanten-Set

- zum Einbau zwischen die Wandöffnung
- 3-seitigem Dämpfungsprofil
- MDF ummantelt
- 4-seitig furniert
- Querschnitt: Wandstärke x 50 mm
- Falz ca. 13 x 47,5 mm passend für stumpfes Türblatt
- ECKIG / SOFT2
- Querstück auf Gehrung
- vorgerichtet für verdeckt liegendes 3-D Band
- Magnetschließblech Edelstahl
- vormontiert

- Putzkanten-Set
- 22 mm Tipla-Aluprofil mit Putznetz
- 3-seitig auf Gehrung gearbeitet
- vormontiert

Bitte bei der Bestellung die lichten Wandöffnungsmaße angeben! Bestellformular erhältlich.

Preis ab 1.718,-

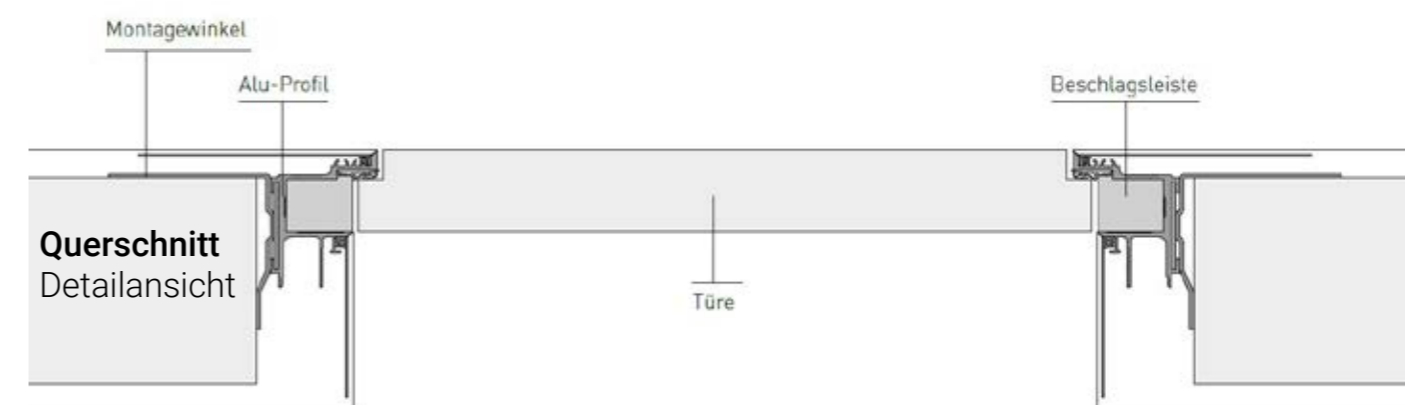

WABU 3 Alu-Zarge nach innen öffnend

- Alu-Zarge TUS45 für Türblatt 45 mm stumpf mit Falz
- mit 3-seitigem Dämpfungsprofil
- mit Putznetz für bauseitiges Verputzen
- Kantenausführung: eckiges Aluprofil mit Putznetzaufnahme
- Falz ca. 12 x 35 mm passend für 29 mm stumpfen Einschlag
- vormontiert
- optional: Fräsungen innen und außen für Sockelleistenanschlußprofil

- Beschlagleisten-Set
- Holzleiste in passender Decklage und Oberfläche
 - Fräsung für TE 240 3D N
 - Fräsung für Magnetschließblech (Edelstahl)
 - Beschläge und Dichtung lose beigelegt

Achtung: Türstopper bauseits zwingend notwendig!
Bitte bei der Bestellung die lichten Wandöffnungsmaße angeben! Bestellformular erhältlich!

Preis ab 2.559,-

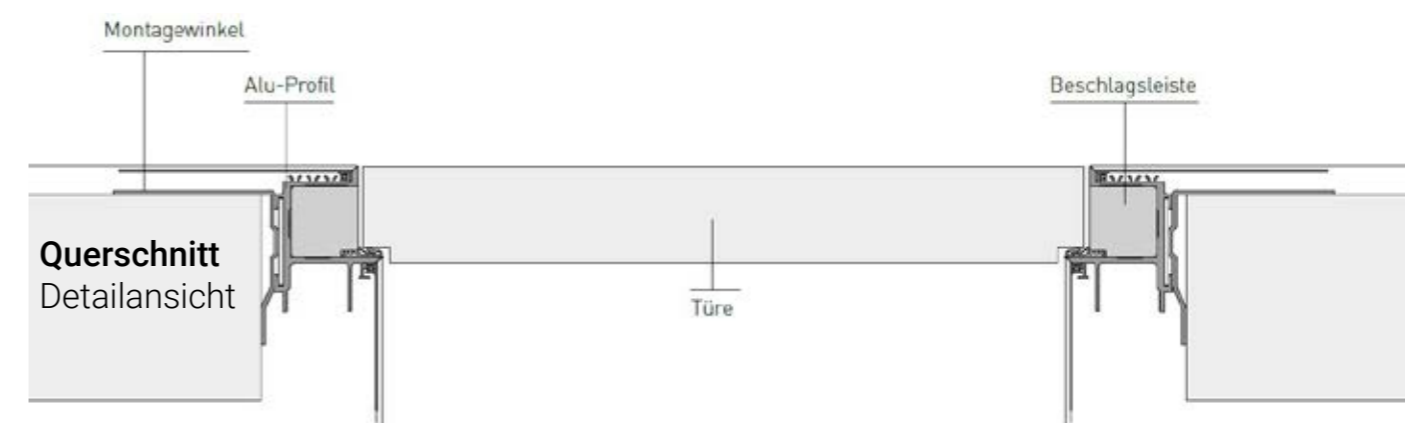

WABU 4 Alu-Zarge nach aussen öffnend

- Alu-Zarge TUT45 für Türblatt 53 mm stumpf mit Falz
- mit 3-seitigem Dämpfungsprofil
- mit Putznetz für bauseitiges Verputzen
- Kantenausführung: eckiges Aluprofil mit Putznetzaufnahme
- Falz ca. 12 x 50 mm passend für 45 mm stumpfen Einschlag
- vormontiert
- optional: Fräsungen innen und außen für Sockelleistenanschlußprofil

- Beschlagleisten-Set
- Holzleiste in passender Decklage und Oberfläche
 - Fräsung für TE 541 3D FVZ
 - Fräsung für Magnetschließblech (Edelstahl)
 - Beschläge und Dichtung lose beigelegt

Bitte bei der Bestellung die lichten Wandöffnungsmaße angeben!
Bestellformular erhältlich!

Preis ab 2.425,-

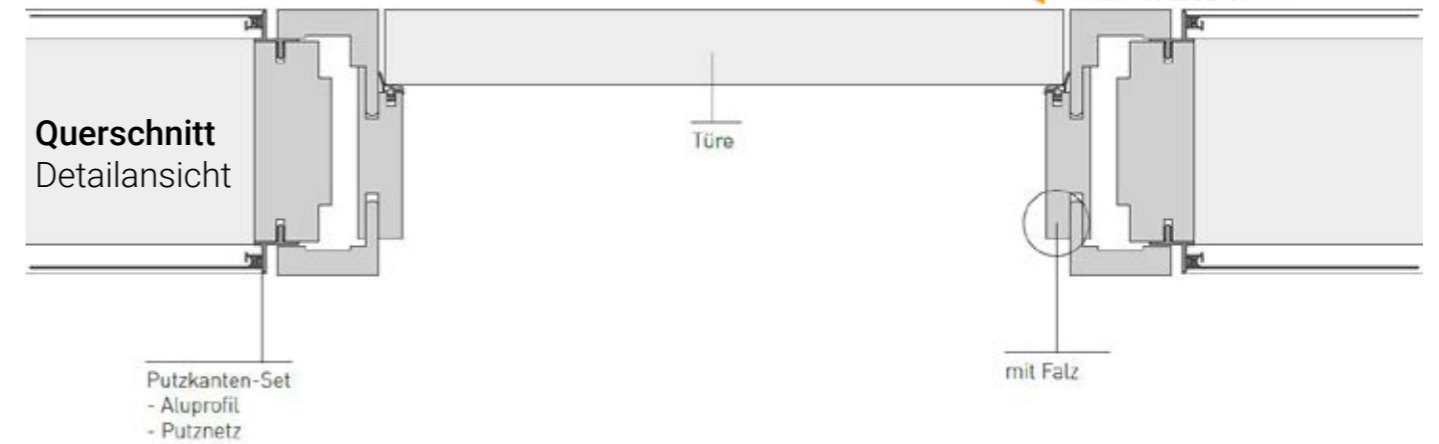

WABU 5 Holz Zarge Stumpf

- Umfassungszarge mit 3-seitigem Dämpfungsprofil
- Futterbrett: ECKIG, ca. 22 mm stark
- Bekleidungen: ECKIG, 50 mm breit, 17 mm stark
- Falz ca. 12 x 47,5 mm passend für stumpfes Türblatt
- Wandstärken ab 125 mm (inkl. Putz) von Zargenspiegel zu Zargenspiegel
- Zarge nicht verstellbar
- Ankerplatte vorgerichtet für verdeckt liegendes 3-D Band
- Magnetschließblech Edelstahl
- vormontiert

- Putzkanten-Set
- 38 mm Span-Aluprofil mit Putznetz
- auf Gehrung gearbeitet
- vormontiert

Beachte: fertige Wandstärke mindestens 125 mm
Bitte bei der Bestellung die lichten
Wandöffnungsmaße angeben!
Bestellformular erhältlich!

Preis ab 1.268,-

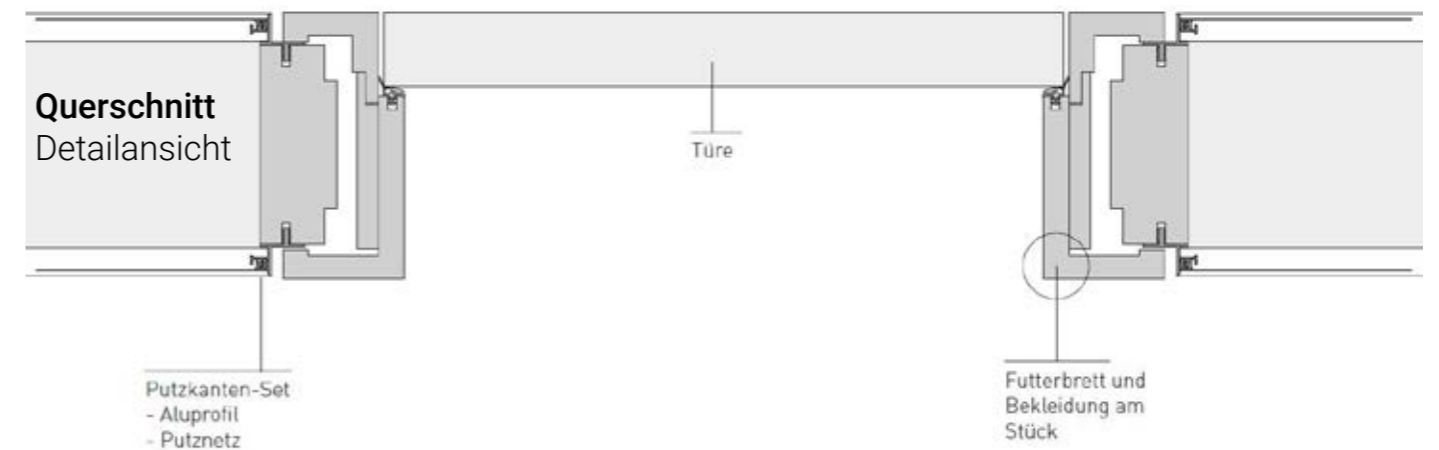

WABU 6 Holz zarge stumpf

- Umfassungszarge mit 3-seitigem Dämpfungsprofil
- Futterbrett: ECKIG, ca. 22 mm stark
- Futterbrettbekleidungen 62 mm breit / Falzbekleidung 50 mm breit, ca. 15 mm stark
- Falzbekleidung zur Aufsteckmontage vorgerichtet
- Falz ca. 12 x 47,5 mm passend für stumpfes Türblatt
- Wandstärken ab 145 mm (inkl. Putz) von Zargenspiegel zu Zargenspiegel
- Zarge nicht verstellbar
- Magnetschließblech Edelstahl
- Ankerplatte vorgerichtet für verdecktes 3-D Band

- Putzkanten-Set
- 38 mm Span-Aluprofil mit Putznetz
- auf Gehrung gearbeitet
- vormontiert

Beachte: fertige Wandstärke mindestens 145 mm
Bitte bei der Bestellung die lichten
Wandöffnungsmaße angeben!
Bestellformular erhältlich!!

Preis ab 1.601,-



Atos 101 - Streifen klar, Fläche matt,
Beschlagset Impuls, ähnl. Edelstahl matt
Aluminiumzarge ähnl. Edelstahl matt

Atos Typ 101 - Streifen matt, Fläche klar
Beschlagset Impuls, ähnl. Edelstahl matt
Aluminiumzarge ähnl. Edelstahl matt

Lichtplus-Programm

Größte Auswahl

Alle Glasdesigns als ESG Dreh- und Tvin-Schiebetür bei licht & harmonie am Lager, viele davon auch für Edition-Schiebesysteme oder als VSG Drehtür.

Schnelle Lieferung

Alle Produkte in kürzester Zeit lieferbar.

Glastür und Beschlag

Alles aus einer Hand und perfekt aufeinander abgestimmt.

STC – Brillante Oberfläche

Alle satinierten Glastüren mit hochwertigster Oberflächenveredelung.



Satinato
Beschlagset Impuls, ähnl. Edelstahl matt
Aluminiumzarge Weiß ähnl. RAL 9016



Float hell

1972
709 834 959
118,-
2097
709 834 959
137,-



Satinato

1972
709 834 959
214,-
2097
709 834 959
242,-



Mastercarre



Chinchilla weiß



Silvit weiß

1972
709 834 959
302,-
2097
709 834 959
324,-



Atos (Typ 101)
Streifen matt/ Fläche klar



Atos (Typ 101)
Streifen klar/ Fläche matt

1972
709 834 959
276,-
2097
709 834 959
326,-



Alana
Motiv matt/ Fläche klar



Alana
Motiv klar/ Fläche matt



Alinea
Motiv matt/ Fläche klar



Alinea
Motiv klar/ Fläche matt



Modus
Motiv matt/ Fläche klar



Modus
Motiv klar/ Fläche matt



Stream Typ 1
Motiv matt/ Fläche klar



Struktura Typ 8
Motiv matt/ Fläche klar



Ambiente
Motiv klar/ Fläche matt



Corteo



Dante
Motiv matt/ Fläche klar



Dante
Motiv klar/ Fläche matt



Wave Typ 8
Motiv matt/ Fläche klar



Wave Typ 8
Motiv klar/ Fläche matt

Wave Typ 8 - Fläche klar, Motiv matt
Beschlagset Impuls, ähnl. Edelstahl matt
Aluminiumzarge Weiß ähnl. RAL 9016

1972
709 834 959
372,-
2097
709 834 959
444,-



Flow
Motiv matt/ Fläche klar



Flow
Motiv klar/ Fläche matt



Gemini
Motiv matt/ Fläche klar



Gemini
Motiv klar/ Fläche matt



Lista Due
Motiv beidseitig satiniert, 3D-Optik

1972
709 834 959
427,-
2097
709 834 959
473,-



faszination weiß – strahlende highlights

Exklusive Glasdesigns auf Classic White –
feine Optik, reines und natürliches Weißglas



Struktura Typ 8 Classic White
Beslagset Impuls, ähnl. Edelstahl matt | Aluminiumzarge Weiß ähnl. RAL 9016



Float hell
Classic White

1972
709 834 959
161,-
2097
709 834 959
187,-



Satinato
Classic White

1972
709 834 959
269,-
2097
709 834 959
295,-



Atos (Typ 101)
Classic White
Streifen matt / Fläche klar



Atos (Typ 101)
Classic White
Streifen klar / Fläche matt



Fenea Typ 1
Classic White
Streifen matt / Fläche klar



Fenea Typ 1
Classic White
Streifen klar / Fläche matt

1972
709 834 959
348,-
2097
709 834 959
398,-



Struktura Typ 8
Classic White

1972
709 834 959
422,-
2097
709 834 959
478,-



Lista Due
Classic White
Motiv beidseitig satiniert, 3D Optik

1972
709 834 959
473,-
2097
709 834 959
526,-



Avia quer
Classic White



Corteo
Classic White



Tenda
Classic White



Violina
Classic White



Parione
Classic White



Piemonte
Classic White



Villanova
Classic White

1972
709 834 959
434,-
2097
709 834 959
490,-



Corteo matt
Classic White



Parione matt
Classic White



Piemonte matt
Classic White

1972
709 834 959
463,-
2097
709 834 959
518,-



Piemonte matt Classic White
Beschlagset Impuls, ähnl. Edelstahl matt | Aluminiumzarge ähnl. Edelstahl matt



Struktura Typ 8 Lava Grey

durchgefärbtes Glas –
so geheimnisvoll und
eigenwillig wie Lavagestein



1972
709 834 959
389,-
2097
709 834 959
420,-

Lava Grey
grau durchgefärbtes Glas



1972
709 834 959
518,-
2097
709 834 959
547,-

Satinato
Lava Grey

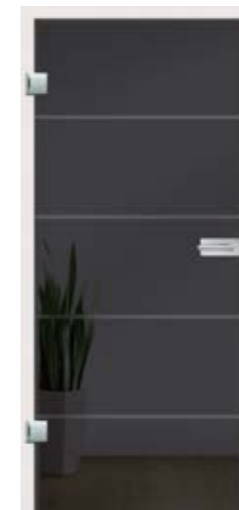

Atos Lava Grey
Streifen matt/ Fläche klar



Atos Lava Grey
Streifen klar/ Fläche matt



Struktura Typ 8 Lava Grey
Motiv matt/ Fläche klar

1972
709 834 959
588,-
2097
709 834 959
605,-



Atos Streifen klar/ Fläche matt Lava Grey



Satinato Lava Grey

L&H Glastürbeschlag
Impuls UV, Schwarz ähnl RAL 9005
inkl. Bänder und L-Form Drücker
312,- €



linesPlus



Schiebetürsystem Tvin 2.0,
Glasdesign: Typ 12
Griffmuschel: M60, Schwarz ähnl. RAL 9005

Die neue Türenkollektion **linesPlus** bietet ein Glasdesign mit industriellem Flair und innovativer Glastechnik. Veredelt durch keramischen Digitaldruck wird handwerklicher Ursprung neu und modern interpretiert.

Das Glasdesign wird durch 24 mm breite Außenrahmung und 9 mm breite Sprossendarstellung in eingebrannter, keramischer Farbe ausgebildet und gewährt lebenslange Beständigkeit.



Tvin 2.0, Schwarz ähnl. RAL 9005



Typ 4

Typ 5

Typ 8

Typ 10

Typ 12

Typ 15

1972
709 834 959
574,-
2097
709 834 959
598,-

KLARGLAS ODER SATINATO

Bei der Auswahl der eigenen Traumglastür schwingt neben dem persönlichen Gestaltungsanspruch auch immer der Wunsch nach mehr oder weniger Durchsicht oder Lichtdurchlässigkeit mit.

Unabhängig davon, für welches Design Sie sich entscheiden: Mit einer Glastür entscheiden Sie sich immer für mehr Licht und Lebensfreude. Die Faszination unserer Glaskollektion spricht dabei vielfältig für sich, glasklar und in Premiumqualität.

1972
709 834 959
711,-
2097
709 834 959
740,-

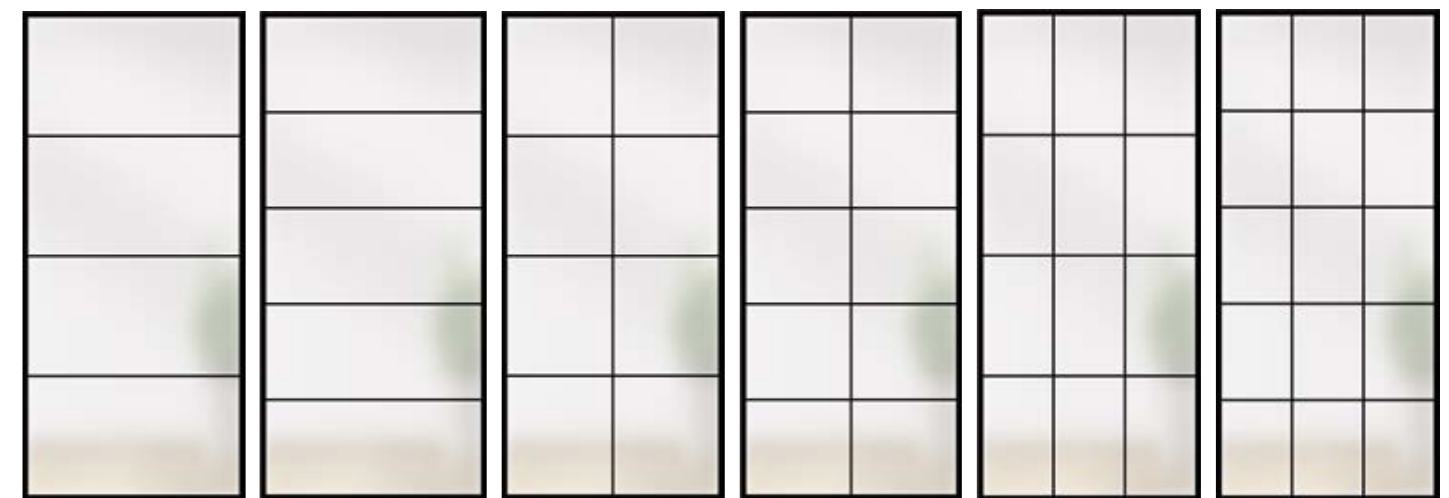

Typ 4
Satinato

Typ 5
Satinato

Typ 8
Satinato

Typ 10
Satinato

Typ 12
Satinato

Typ 15
Satinato



Die neueste Generation der 3.0 Beschlagsets Impuls und Square ist in ihrer Dimension jetzt um 6 mm flacher als das jeweilige Vorgänger-Modell.

Statt den üblichen 4 mm Überstand zum Zargenspiegel ist der Versatz nun um 2 mm nach innen reduziert und sorgt so für eine noch elegantere Optik im Zusammenspiel mit der Zarge.

WC Verriegelung 3.0

Die neuen Beschlagsets Impuls 3.0 und Square 3.0 gibt es auch in abschließbarer WC-Ausführung.

Die verschließbaren Schlosskästen können natürlich auch für weitere Zimmertüren verwendet werden, die hin und wieder mal verschlossen werden sollen.

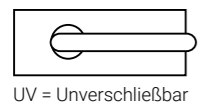

UV = Unverschießbar

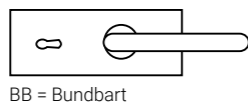

BB = Bundbart



PZ = für Profilzylinder vorg.

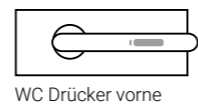

WC Drücker vorne
(nur bei Square + Impulse möglich)

comfortplus Studio Beschlagsets

Square 3.0



Square, ähnl. Edelstahl matt + Drücker L-Form

Beschlagset ohne Drücker Studio/Office

Oberfläche	UV / BB / PZ	WC
F1 Aluminium	173,-	226,-
Chrom satiniert	185,-	-
ähnl. Edelstahl matt	206,-	259,-
ähnl. Chrom glanz	262,-	-
ähnl. Messing poliert	262,-	-
Schwarz ähnl. RAL 9005 Anthrazit 703 Weiß ähnl. RAL 9016	262,-	314,-

Impuls 3.0



Impuls, ähnl. Edelstahl matt + Drücker L-Form

Beschlagset ohne Drücker Studio/Office

Oberfläche	UV / BB / PZ	WC
F1 Aluminium	202,-	212,-
ähnl. Edelstahl matt	218,-	271,-
Schwarz ähnl. RAL 9005 Anthrazit 703 Weiß ähnl. RAL 9016	274,-	326,-

Türdrücker nach Oberflächen

Oberfläche	L-Form	Verona	Rundform
F1 Aluminium	22,-	36,-	31,-

Oberfläche	L-Form	Verona	H4707
Chrom satiniert	22,-	36,-	86,-

Oberfläche	L-Form	Basic	Rundform	H4707	H4705	Rox
ähnl. Edelstahl matt	22,-	29,-	29,-	58,-	48,-	48,-

Oberfläche	L-Form	Basic
ähnl. Chrom glanz	48,-	48,-

Oberfläche	L-Form
ähnl. Messing poliert	48,-

Oberfläche	L-Form
Schwarz ähnl. RAL 9005 Anthrazit 703 Weiß ähnl. RAL 9016	38,-

Für Türstärken von 9-11 mm ist eine Austauschfalle erhältlich.

Tvin 2.0 - Schiebetürbeschlagssets

Design: eckig
für 8-11 mm Glastüren / 40 mm Holztüren
bis 60 kg / Türflügel

1-flg. Schiene 2000 mm		1-flg. Schiene 2200 mm	
ähnl. Edelstahl matt	Schwarz ähnl. RAL 9005	ähnl. Edelstahl matt	Schwarz ähnl. RAL 9005

Wand-Montage inkl. Griffreinheit					
	M 60 oder M 70	353,-	519,-	403,-	566,-
	G 420 rund oder einseitige Griffleiste oder beidseitig Griffleiste 370 mm	420,-	600,-	468,-	631,-
	G 700 rund oder einseitige Griffleiste oder beidseitig Griffleiste 600 mm	473,-	660,-	523,-	691,-

Wand-Montage vor Zarge inkl. Griffreinheit I inkl. Hinterfütterungsprofil					
	M 60 oder M 70	480,-	686,-	542,-	756,-
	G 420 rund oder einseitige Griffleiste oder beidseitig Griffleiste 370 mm	545,-	770,-	610,-	821,-
	G 700 rund oder einseitige Griffleiste oder beidseitig Griffleiste 600 mm	600,-	830,-	662,-	881,-

vorg. für 40 mm Holzschiebetür, Wand-Montage vor Zarge inkl. Hinterfütterungs- & aufgesetztem T-Profil					
	ohne Griff	545,-	751,-	622,-	823,-
	G 420 rund oder einseitige Griffleiste oder beidseitig Griffleiste 370 mm	612,-	838,-	689,-	886,-
	G 700 rund oder einseitige Griffleiste oder beidseitig Griffleiste 600 mm	667,-	898,-	744,-	946,-

Tvin 2.0 - Automatischer Türeinzug
(auch nachrüstbar) für Glas- und Holztüren



einseitig 79,-
ab 620 mm Türbreite, bis 48 kg
ab 820 mm Türbreite, bis 60 kg



beidseitig 108,-
ab 795 mm Türbreite, bis 48 kg



Tvin 2.0 - Schiebetürbeschlagssets abschließbar



Tvin 2.0 eckig – Schiebetürbeschlagssets abschließbar, inkl. Anschlagprofil
Schiebetürschloss und Griffstange: G 420 rund, ähnl. Edelstahl matt



Griffmuschel ähnl. Edelstahl matt
Griffstange G 420 eckig / breit, ähnl. Edelstahl matt
Griffstange G 420 rund, ähnl. Edelstahl matt

1-flg. Schiene 2000 mm		1-flg. Schiene 2200 mm	
ähnl. Edelstahl matt	Schwarz ähnl. RAL 9005	ähnl. Edelstahl matt	Schwarz ähnl. RAL 9005

Anschlagprofil vorgerichtet für Höhe 2058/2183 mm
Schiebetürschloss TVIN 2.0 PZ vorgerichtet (für WC-Knaufzylinder oder Profilzylinder)

Wand-Montage

Griffmuschel beidseitig	914,-	1.238,-	962,-	1.289,-
G 420 rund beidseitig oder Griffstange einseitig/ Griffmuschel einseitig	1.104,-	1.440,-	1.152,-	1.493,-
G 420 eckig/breit beidseitig oder Griffstange einseitig/ Griffmuschel einseitig	1.130,-	1.469,-	1.181,-	1.519,-

Wand-Montage vor Zarge (für 16 mm Bekleidungsstärke)

Griffmuschel beidseitig	1.106,-	1.478,-	1.169,-	1.550,-
G 420 rund beidseitig oder Griffstange einseitig/ Griffmuschel einseitig	1.296,-	1.682,-	1.358,-	1.754,-
G 420 eckig/breit beidseitig oder Griffstange einseitig/ Griffmuschel einseitig	1.322,-	1.709,-	1.385,-	1.781,-

Glastürblattpreis auf Anfrage!

für Holzschiebetür 40 mm

ohne Griff	926,-	1.205,-	1.003,-	1.277,-
------------	-------	---------	---------	---------

Profilzylinder
47 mm lang, verschieden schließend (Teilung 21/26) **53,-**

WC Knaufzylinder
für Schiebetürschloss Tvin 2.0 **53,-**



Avia quer, Classic White | Beschlag TVIN abschließbar

vorger. für Tvin Beschlag & Griffereinheit M60/70 oder G420/G700

Öffnungsmaß: 885/1010 x 2010/2135 mm



Float hell

2058 2183	935
	137,-
2058 2183	1060
	151,-



Satinato

2058 2183	935
	242,-
2058 2183	1060
	281,-



Lista Due
Motiv beidseitig satiniert, 3D-Optik

2058 2183	935
	497,-
2058 2183	1060
	571,-



Atos
Streifen matt/ Fläche klar



Atos
Streifen klar/ Fläche matt

2058 2183	935
	336,-
2058 2183	1060
	365,-



Corteo

2058 2183	935
	413,-
2058 2183	1060
	458,-

Corteo | G420 rund | Beschlag TVIN Schwarz ähnl. RAL 9005

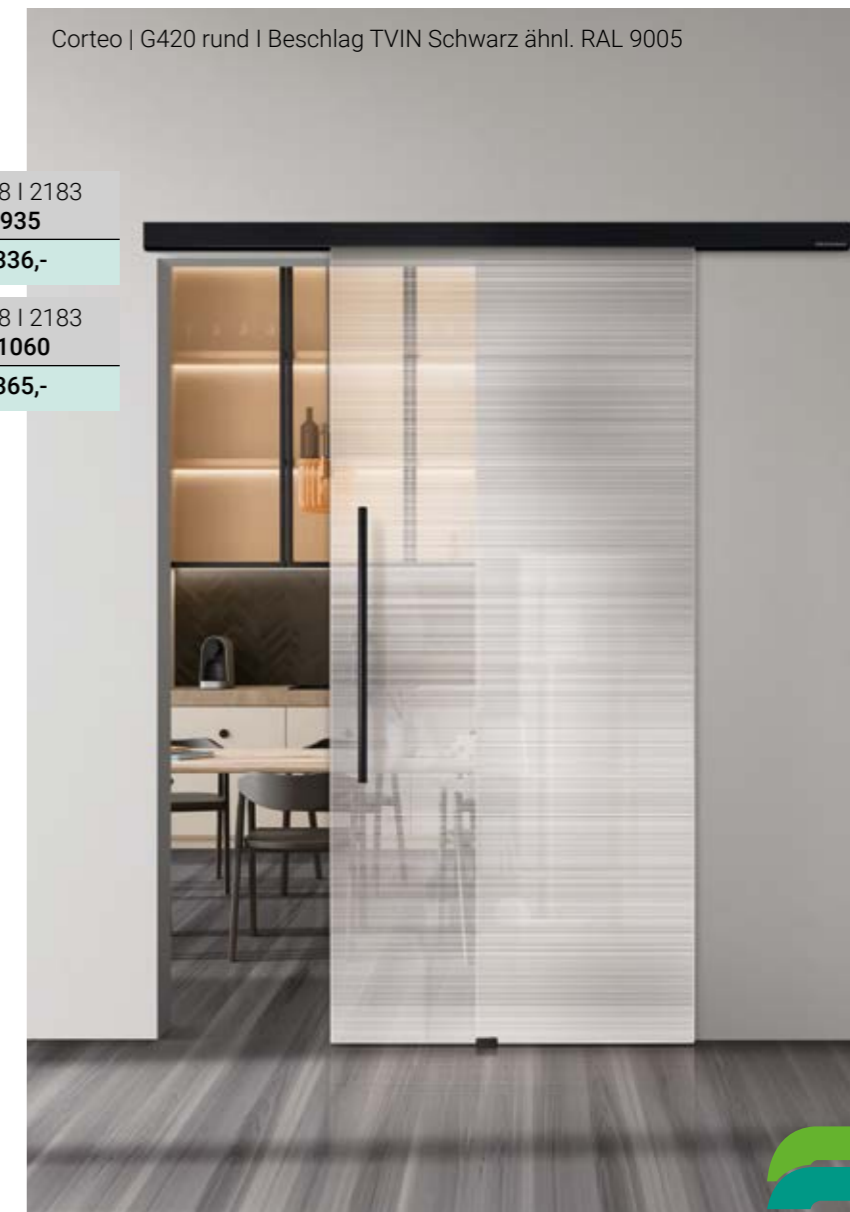

vorger. für Tvin Beschlag & Griffenheit M60/70 oder G420/G700

Öffnungsmaß: 885/1010 x 2010/2135 mm



Alana
Motiv matt/ Fläche klar



Alana
Motiv klar/ Fläche matt



Alinea
Motiv matt/ Fläche klar



Alinea
Motiv klar/ Fläche matt



Stream Typ 1
Motiv matt/ Fläche klar



Struktura Typ 8
Motiv matt/ Fläche klar



Wave Typ 8
Motiv matt/ Fläche klar



Wave Typ 8
Motiv klar/ Fläche matt

2058 | 2183
935

413,-

2058 | 2183
1060

458,-



Dante
Motiv matt/ Fläche klar



Dante
Motiv klar/ Fläche matt



Flow
Motiv matt/ Fläche klar



Flow
Motiv klar/ Fläche matt



Gemini
Motiv matt/ Fläche klar



Gemini
Motiv klar/ Fläche matt



Modus
Motiv matt/ Fläche klar



Modus
Motiv klar/ Fläche matt

Struktura Typ 8 | G420 rund | Beschlag TVIN ähnl. Edelstahl matt

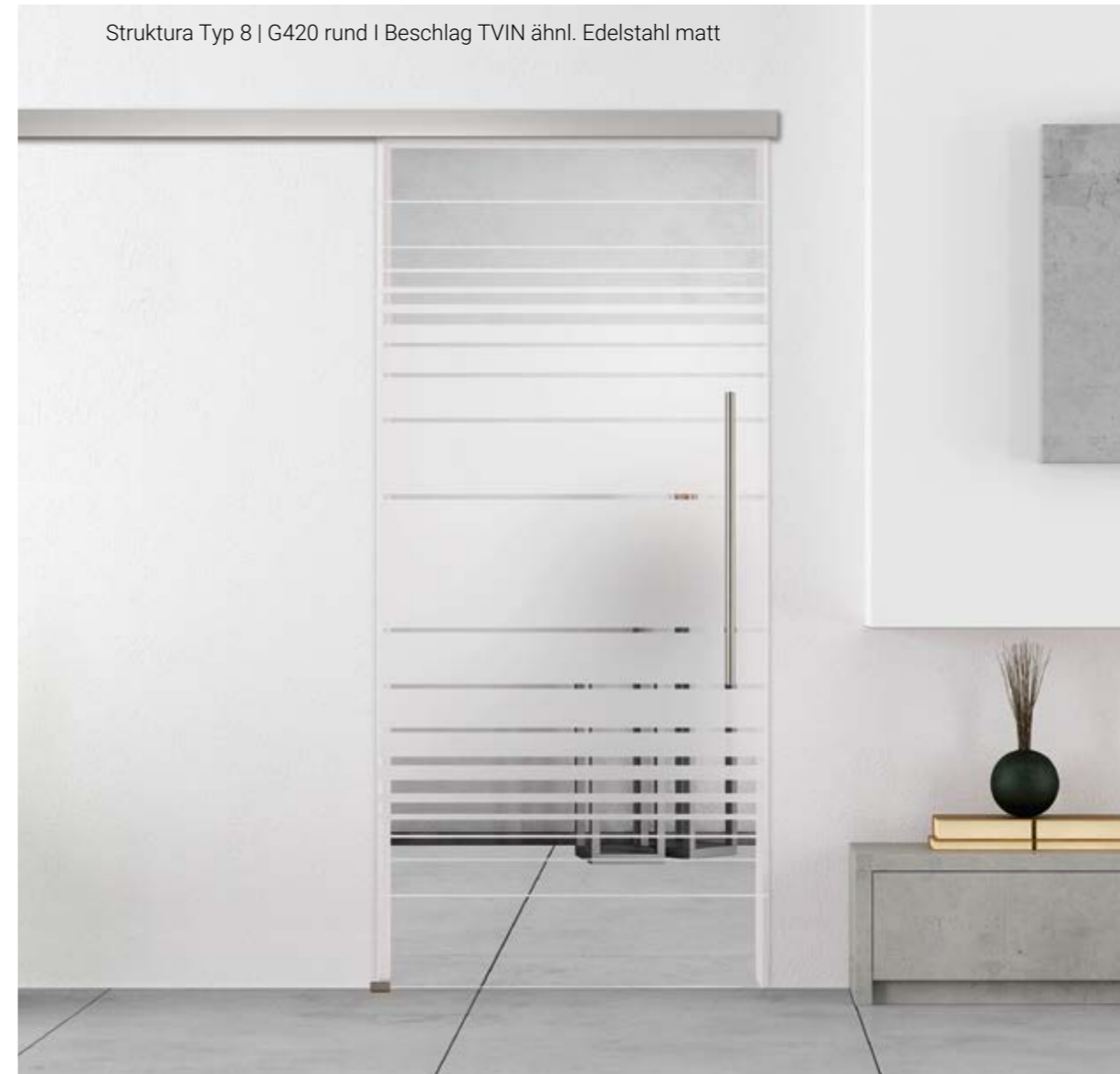

vorger. für Tvin Beschlag & Griffereinheit M60/70 oder G420/G700

Öffnungsmaß: 885/1010 x 2010/2135 mm



Classic White
Klarglas

2058 | 2183
935

187,-

2058 | 2183
1060

216,-



Satinato
Classic White

2058 | 2183
935

305,-

2058 | 2183
1060

343,-



Avia quer
Classic White



Corteo
Classic White



Tenda
Classic White



Violina
Classic White



Atos (Typ 101)
Classic White
Streifen matt / Fläche klar



Atos (Typ 101)
Classic White
Streifen klar / Fläche matt



Fenea Typ 1
Classic White
Streifen matt / Fläche klar



Fenea Typ 1
Classic White
Streifen klar / Fläche matt

2058 | 2183
935

408,-

2058 | 2183
1060

446,-



Parione
Classic White



Piemonte
Classic White



Villanova
Classic White

2058 | 2183
935

499,-

2058 | 2183
1060

358,-



Struktura Typ 8
Classic White

2058 | 2183
935

485,-

2058 | 2183
1060

523,-



Lista Due
Classic White
Motiv beidseitig satiniert, 3D Optik

2058 | 2183
935

564,-

2058 | 2183
1060

634,-



Corteo matt
Classic White



Parione matt
Classic White



Piemonte matt
Classic White

2058 | 2183
935

526,-

2058 | 2183
1060

564,-

Glasdesign Flow - Fläche matt, Motiv klar
Zarge und Sockelleiste Schwarz ähnl. RAL 9005
Beschlagsset Impuls | Drücker: L-Form



Die unverwechselbare Kombination aus Geradlinigkeit, Minimalismus und Eleganz machen die alumin impulse Aluminiumzarge zu einem außergewöhnlichen Einrichtungsobjekt. Die filigran gestalteten Zargenblenden und die exakt gearbeiteten Gehrungen der Aluminiumzarge machen diese zu einem wahren Blickfang.

Bekleidungsbreite:
40 mm auf Türblattseite, 52 mm auf Futterseite

Umfassungszarge für 8-9 mm Ganzglastür

Edelstahlschließblech kurz
optional: lang oder lang ohne Riegelloch
vorg. für alumin impulse 2.0 Beschlag
oder vorg. für Rahmenteil an Stahlzarge, z.B. V8100

Wandstärke in mm		
Weitere Wandstärken auf Anfrage		
80 ⁻⁰ ₊₂₀	160 ⁻⁵ ₊₂₀	240 ⁻¹⁵ ₊₂₀
100 ⁻⁵ ₊₂₀	180 ⁻⁵ ₊₂₀	270 ⁻⁵ ₊₃₀
120 ⁻⁵ ₊₂₀	200 ⁻⁵ ₊₂₀	300 ⁻⁵ ₊₃₀
140 ⁻⁵ ₊₂₀		

Normmaße 1-flg.

vorg. für Türblattmaße

Breite: 584 | 709 | 834 | 959 | 1084 mm
Höhe: 1972 | 2097 mm

Oberfläche

Edelstahl | F1
Weiß 9016
Anthrazit Al703 | Schwarz 9005

856,-	928,-	1.068,-
954,-	1.030,-	1.182,-
1.030,-	1.106,-	1.284,-

Umfassungszarge für 40 mm stumpfe Holztür

einstellbares Edelstahlschließblech oder vorg. für Magnetschloss
verdeckt liegendes Band ai VB80 (bis 80 kg / Flügel)

Normmaße 1-flg.

vorg. für Türblattmaße

Breite: 584 | 709 | 834 | 959 | 1084 mm
Höhe: 1972 | 2097 mm

Oberfläche

Edelstahl | F1
Weiß 9016 Satin
Anthrazit Al703 | Schwarz 9005

1.004,-	1.068,-	1.208,-
1.093,-	1.170,-	1.322,-
1.182,-	1.259,-	1.424,-

Oberflächen

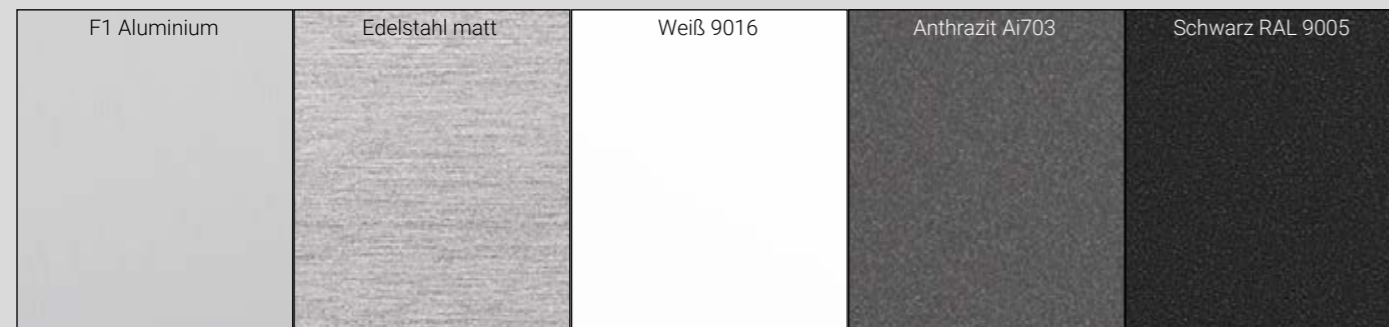

Glasdesign Corteo matt Classic White
Zarge und Sockelleiste Aluminium Weiß 9016 Satin Finish

Glasdesign Corteo matt Classic White



Glasdesign Corteo Classic White

Typenübersicht

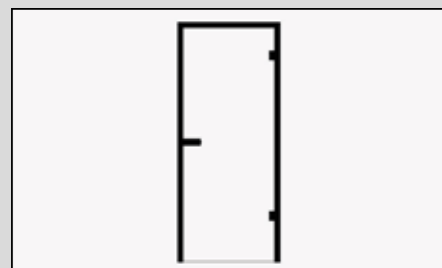

1-flg.

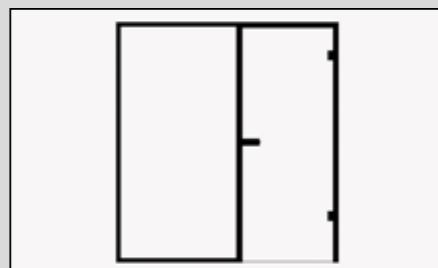

1-flg. mit 1 Seitenteil

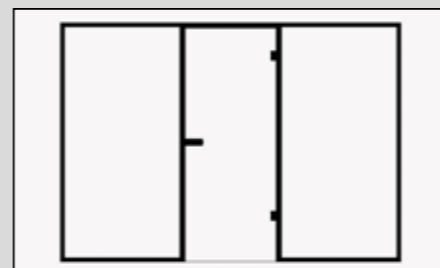

1-flg. mit 2 Seitenteilen

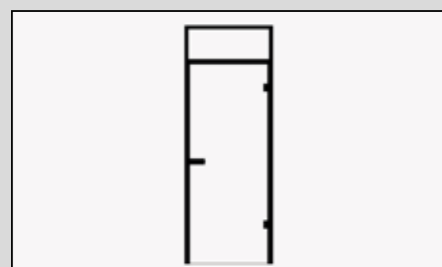

1-flg. mit 1 Oberlicht

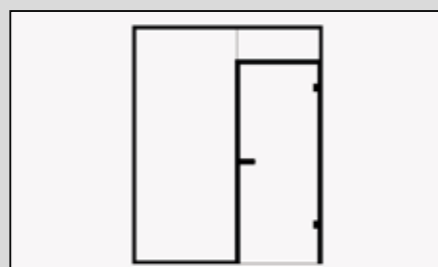

1-flg. mit 1 Seitenteil und 1 Oberlicht

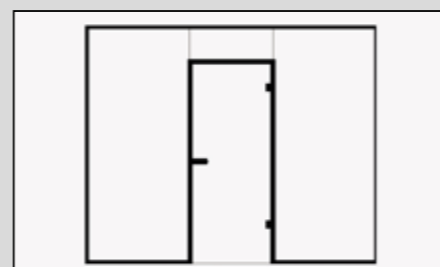

1-flg. mit 2 Seitenteilen und 1 Oberlicht

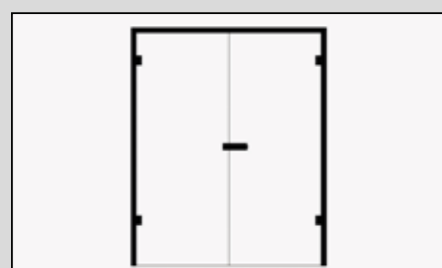

2-flg.

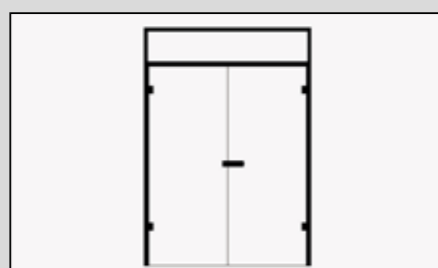

2-flg. mit 1 Oberlicht

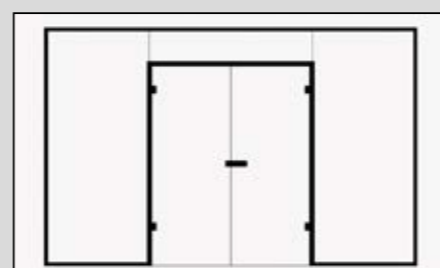

2-flg. mit 2 Seitenteilen und 1 Oberlicht



Ausführung:
1-flg. mit 1 Seitenteil und 1 Oberlicht, Blockzarge und WA-Profil, Schwarz ähnl. RAL 9005

Glasdesign:
Dante - Motiv matt, Fläche klar
Seitenteil & Oberlicht Klarglas

Beschlag:
alumin impulse, L-Form Drücker
ähnl. Edelstahl matt

Ausführung:
1-flg. mit 1 Seitenteil und 1 Oberlicht, Blockzarge und WA-Profil, Schwarz ähnl. RAL 9005

Glasdesign:
Nosta - Motiv klar, Fläche matt
Oberlicht Nosta - Motiv klar, Fläche matt

Beschlag:
alumin impulse, L-Form Drücker
ähnl. Edelstahl matt



Montagemöglichkeiten

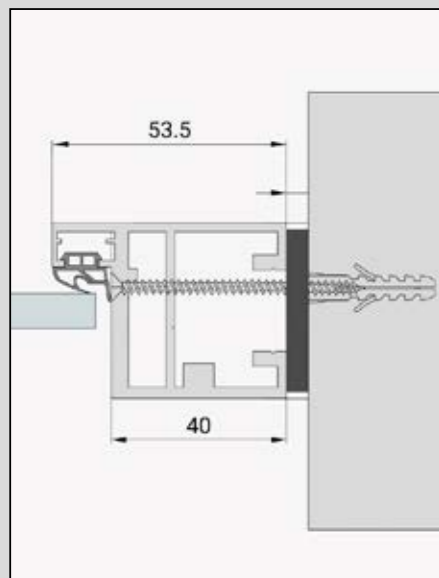

Zwischen-Wand-Montage

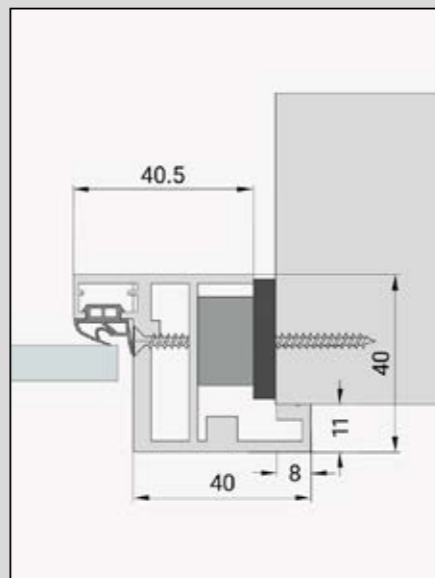

Eck-Montage

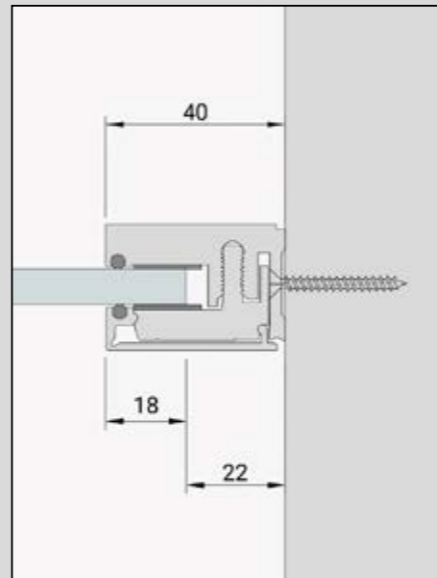

Wandanschluss-Profil

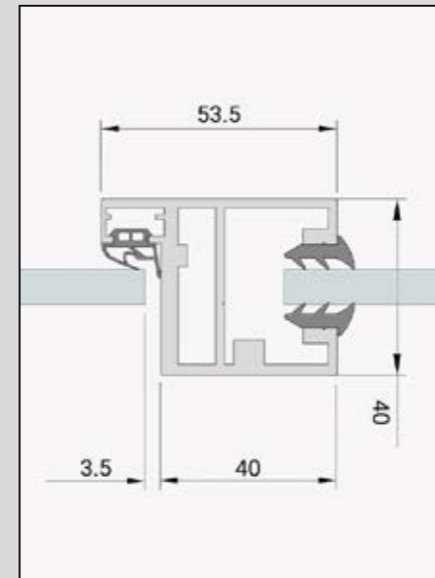

Zwischen-Wand-Montage mit festem Seitenteil

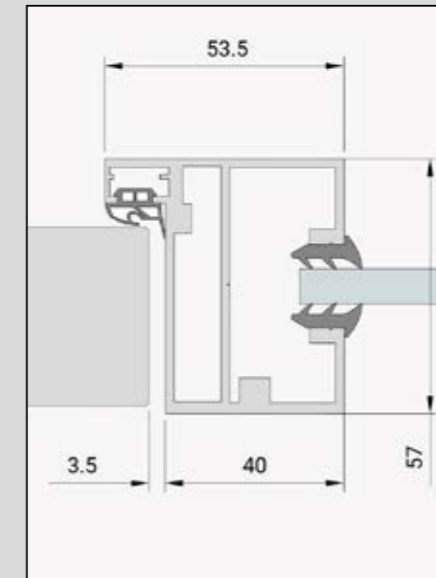

Zwischen-Wand-Montage stumpfe Holztür mit Seitenteil/Oberlicht

Auch als Drehtür / Pendeltür mit Eckbeschlägen oder als Schiebetür - ohne Zarge möglich.



Ausführung:
1-flg. mit 2 Seitenteilen und 1 Oberlicht, Blockzarge und WA-Profil, ähnl. Edelstahl matt

Glasdesign:
Klarglas

Beschlag:
alumin impulse, L-Form Drücker ähnl. Edelstahl matt



Ausführung:
2-flg. mit 1 Oberlicht, Oberlichtbefestigung mit U-Profil

Glasdesign:
linesPlus Typ 10 auf Klarglas Schwarz ähnl. RAL 9005 Oberlicht linesPlus

Beschlag:
Pendeltür-Eckbeschlag, Griffstange G700 eckig/schmal, Schwarz ähnl. RAL 9005



Sicherheitstür KSI Thermo46

AUSSENTÜR FÜR KELLER, BEHEIZTE NEBENGEBÄUDE UND GARAGEN MIT ZUGANG INS HAUS.

Dank thermisch getrenntem Türblatt bietet die Sicherheitstür KSI Thermo46 beste Wärmedämmung und verringert in beheizten Räumen das Risiko der Schwitzwasserbildung. Und durch die einbruchhemmende RC2-Sicherheitsausstattung können Sie sich in Ihrem Zuhause sicher fühlen.

Preis ab 1.532,-



Feuerschutztür FS Thermo65

AUSSENTÜR FÜR ANFORDERUNGEN AN DEN BRANDSCHUTZ, Z. B. FÜR DEN ÜBERGANG VON DER GARAGE INS HAUS.

Die FS Thermo65 hält nicht nur einem Brand mindestens 30 Minuten stand, sondern bietet dank thermischer Trennung eine bis zu 49 % bessere Wärmedämmung und verringert in beheizten Räumen das Risiko der Schwitzwasserbildung auf dem Türblatt.

Preis ab 2.172,-

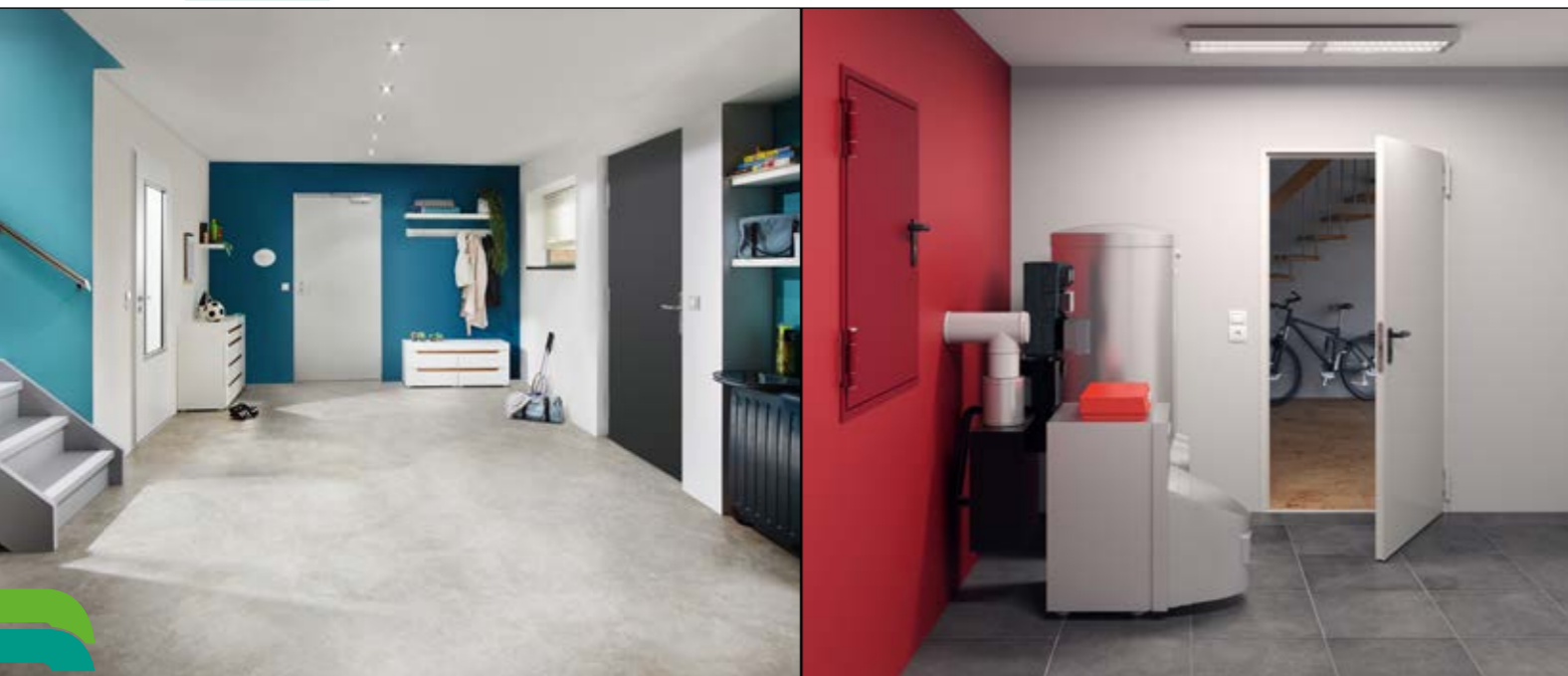

Mehrzwecktür MZ

INNEN- UND AUSSENTÜR FÜR UNBEHEIZTE NEBENGEBÄUDE, GERÄTESCHUPPEN UND LAGERRÄUME.

Die seit über vier Jahrzehnten bewährte Mehrzwecktür MZ ist stabil, strapazierfähig sowie witterungsbeständig und eignet sich damit bestens für den Innen- und Außenbereich. Sie erhalten die MZ ein- oder zweiflügelig und auf Wunsch auch mit Verglasung.

Preis ab 623,-

RHODOS ER28

Edelstahl matt



SCHNELLMONTAGE



OS Garnitur	35,10
BB Garnitur	39,90
WC Garnitur	59,85
PZ Garnitur	41,60
Comfort S9*	96,50
Basic	66,60

KD BASIC – FÜR JEDES STANDARDSCHLOSS



Die Funktionsweise der Privacy-Pin-Technologie überzeugt durch seine kinderleichte Handhabung.

Um die Tür zu verriegeln, drücken Sie einfach den Pin in den Türgriff. Um das Schloss zu öffnen, reicht das Herunterdrücken des Türgriffes.

Wird der Außentürgriff bei abgeschlossener Tür betätigt, läuft dieser einfach ins Leere und es wird kein zusätzlicher Druck auf Schloss und Vierkantstift ausgeübt.

*Einfach.
Schließen ohne
Schlüssel.*

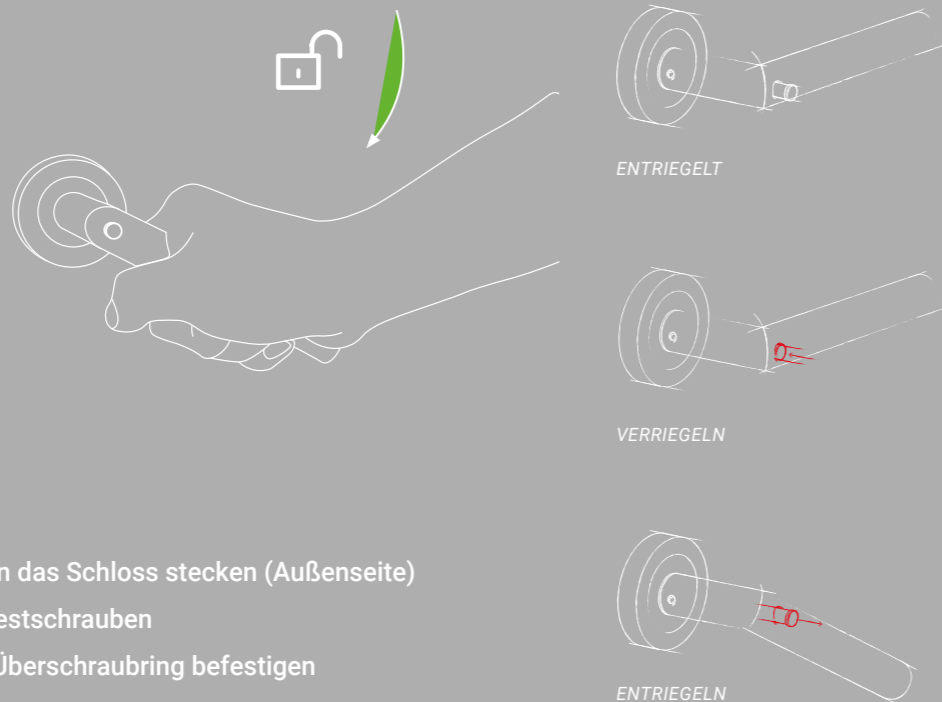

EINFACHE MONTAGE

1. Einseitig vormontierte Garnitur in das Schloss stecken (Außenseite)
2. Montageplatte der Gegenseite festschrauben
3. Türgriff mit Montageplatte und Überschraubring befestigen
4. MADENSCHRAUBE FESTZIEHEN!

RHODOS ER28

Kosmos schwarz



OS Garnitur	47,20
BB/PZ Garnitur	56,-
WC Garnitur	76,-
Comfort S9*	126,10
Basic	75,06

RHODOS ER28

Titan grau



OS Garnitur	49,-
BB/PZ Garnitur	58,50
WC Garnitur	79,-
Comfort S9*	131,10
Basic	77,-

MONTANA ER54

Edelstahl matt



OS Garnitur	48,60
BB/PZ Garnitur	53,60
WC Garnitur	73,35
Comfort S9*	111,50
Basic	80,10

MONTANA ER54

Kosmos schwarz



OS Garnitur	57,10
BB/PZ Garnitur	65,-
WC Garnitur	86,-
Comfort S9*	137,10
Basic	88,56

MONTANA ER54

Titan grau



OS Garnitur	65,40
BB/PZ Garnitur	75,70
WC Garnitur	89,-
Comfort S9*	142,10
Basic	90,40

SEATTLE ER46Q

Edelstahl matt



OS Garnitur	71,40
BB/PZ Garnitur	71,20
WC Garnitur	93,15
Comfort S9*	133,50
Basic	99,-

SEATTLE ER46Q

Kosmos schwarz



OS Garnitur	69,40
BB/PZ Garnitur	82,50
WC Garnitur	106,-
Comfort S9*	159,10
Basic	107,50

SEATTLE ER46Q

Titan grau



OS Garnitur	71,40
BB/PZ Garnitur	85,-
WC Garnitur	108,60
Comfort S9*	164,10
Basic	109,50

KORFU ER24
Edelstahl matt



OS Garnitur	51,-
BB/PZ Garnitur	51,30
WC Garnitur	70,65
Comfort S9*	122,60

KORFU ER24
Kosmos schwarz



OS Garnitur	60,40
BB/PZ Garnitur	78,10
WC Garnitur	92,60
Comfort S9*	134,10

VERONA ER37
Edelstahl matt

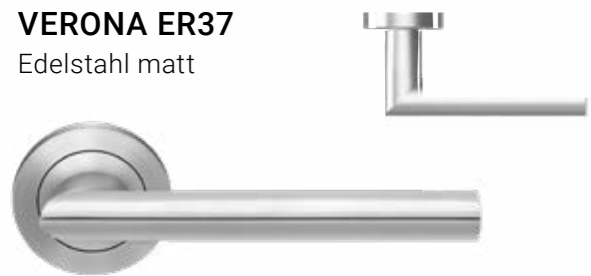

OS Garnitur	57,-
BB/PZ Garnitur	56,-
WC Garnitur	76,-
Comfort S9*	114,50

VERONA ER37
Kosmos schwarz



OS Garnitur	66,40
BB/PZ Garnitur	84,10
WC Garnitur	98,60
Comfort S9*	140,10

MADEIRA ER45
Edelstahl matt

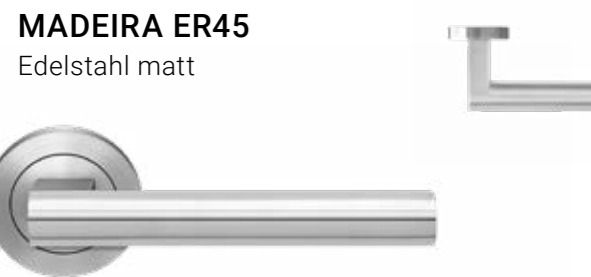

OS Garnitur	54,-
BB/PZ Garnitur	53,50
WC Garnitur	69,95
Comfort S9*	111,50

MADEIRA ER45
Kosmos schwarz



OS Garnitur	63,40
BB/PZ Garnitur	81,10
WC Garnitur	95,60
Comfort S9*	137,10

PARIS ER55
Edelstahl matt



OS Garnitur	56,70
BB/PZ Garnitur	60,80
WC Garnitur	81,45
Comfort S9*	120,50

PARIS ER55
Kosmos schwarz



OS Garnitur	72,40
BB/PZ Garnitur	90,10
WC Garnitur	104,60
Comfort S9*	146,10



KORFU ER24 Kosmos schwarz

RHODOS ER28Q
Edelstahl matt



OS Garnitur	55,-
BB/PZ Garnitur	67,20
WC Garnitur	88,65
Comfort S9*	128,50

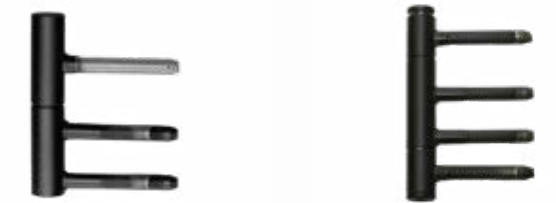

EGB 502 (Paar) 2-teiliges Rahmenteil für Holzzarge Kosmos schwarz	21,-	EGB 602 (Paar) 3-teiliges Rahmenteil für Holzzarge Kosmos schwarz	46,50
-------------------------------------------------------------------------	------	-------------------------------------------------------------------------	-------

ESGR28 680K

Edelstahl Schutzbeschlag mit Zylinderschutz
Einbruchsicherheit nach DIN 18257 ES2
Außenschild 255 x 53 x 15 mm, Zylinderüberstand 10-15 mm mit gekröpftem Knopf EK583G
Innenrosette 52 mm x 10 mm, Türgriff fest drehbar gelagert,
8 mm exzentrisch gebohrter Schraubwechselstift
Standardtürstärke 34 - 48 mm, Lochung für Profilzylinder PZ 72 mm



mit Griff RHODOS | 129,90



MALTA ER25

Edelstahl matt



OS Garnitur	39,-
BB/PZ Garnitur	41,60
WC Garnitur	59,85
Comfort S9*	96,50

SYLT ER26

Edelstahl matt



OS/BB Garnitur	54,-
PZ Garnitur	67,-
WC Garnitur	73,35
Comfort S9*	111,50

PORTO ER43

Edelstahl poliert/matt



OS Garnitur	62,-
BB/PZ Garnitur	78,-
WC Garnitur	92,50
Comfort S9*	122,50

OREGON ER48

Edelstahl matt



OS Garnitur	54,-
BB/PZ Garnitur	67,-
WC Garnitur	81,50
Comfort S9*	111,50

KRETA ER27

Edelstahl matt



OS Garnitur	39,-
BB/PZ Garnitur	41,60
WC Garnitur	59,85
Comfort S9*	96,50

ZYPERN ER29

Edelstahl matt

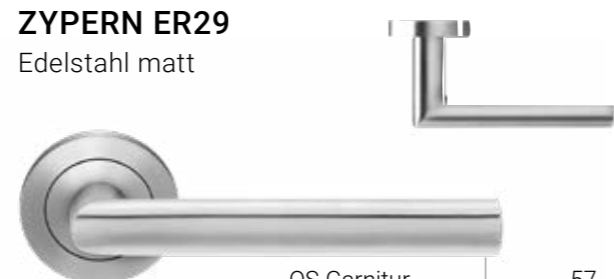

OS Garnitur	57,-
BB Garnitur	56,-
PZ Garnitur	70,-
WC Garnitur	76,-
Comfort S9*	114,50

LONDON ER51

Edelstahl matt



OS Garnitur	54,-
BB/PZ Garnitur	67,-
WC Garnitur	81,50
Comfort S9*	111,50

MADRID ER56

Edelstahl matt



OS Garnitur	63,-
BB Garnitur	60,80
PZ Garnitur	76,-
WC Garnitur	81,45
Comfort S9*	120,50

KORSIKA ER30

Edelstahl matt



OS/BB Garnitur	54,-
PZ Garnitur	67,-
WC Garnitur	73,35
Comfort S9*	111,50

RIO STEEL ER34

Edelstahl poliert/matt



OS Garnitur	48,-
BB/PZ Garnitur	61,-
WC Garnitur	75,50
Comfort S9*	105,50

NEVADA ER88

Edelstahl matt



OS Garnitur	105,-
BB/PZ Garnitur	121,-
WC Garnitur	135,50
Comfort S9*	156,50

STARLIGHT R38

Chrom/Edelstahl matt

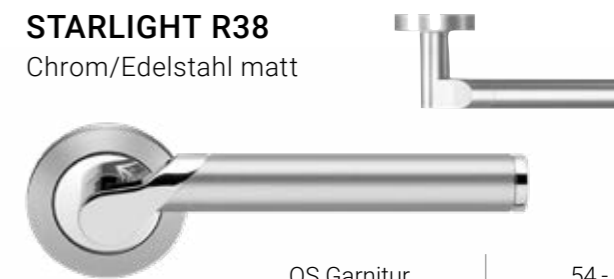

OS Garnitur	54,-
BB Garnitur	56,-
PZ Garnitur	70,-
WC Garnitur	76,-
Comfort S9*	114,50

LIGNANO STEEL ER35 Edelstahl poliert/matt



LIGNANO STEEL ER35

Edelstahl poliert/matt



OS Garnitur	50,-
BB Garnitur	52,80
PZ Garnitur	66,-
WC Garnitur	72,45
Comfort S9*	110,50

NEVADA ER88 Edelstahl matt



Formen und Material geschmiedetes Messing und Zinkdruckguss

Formspiele® Drückerpaare aus geschmiedetem Messing:

Alle Oberflächen der Formen 8011, 8020, 8030, 8080.
Formen 8040, 8044 in PVD Kupfer matt und Messing poliert,
sowie alle Rosetten und Schilder.

Formspiele® Drückerpaare aus Zinkdruckguss:

Die Formen 8010, 8077, 8040, 8044, in Chrom matt, Nickel
satin und Titanium matt.

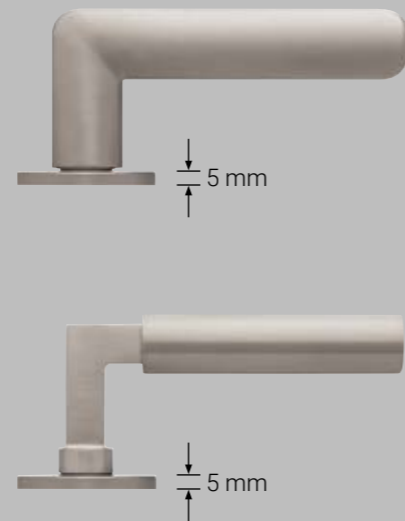

Design kombiniert mit Farben und Oberflächen



Chrom matt



Nickel satin

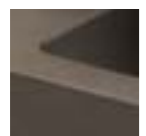

Titanium matt



Black satin

Die Oberflächen:

Verschiedene hochwertige Oberflächen stehen zur
Auswahl und runden das Erscheinungsbild ab.

PVD (=physical vapour deposition)

Die physikalische Gasphasenabscheidung ist ein
vakuumbasiertes Beschichtungsverfahren.
Hierbei wird eine hauchdünne, aber enorm kratzfeste und
widerstandsfähige Schicht auf dem Material aufgebracht.

8010
Nickel Satin



8010 Q
Nickel Satin

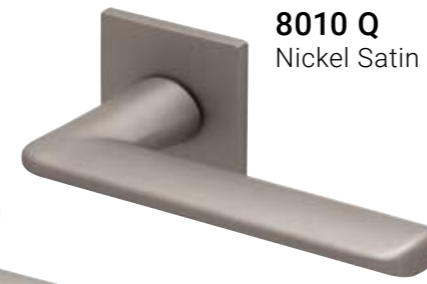

8010	57,40
8010 Q	63,10

8106
Nickel Satin



8106 Q
Nickel Satin



8106	57,40
8106 Q	63,10

8040
Nickel Satin

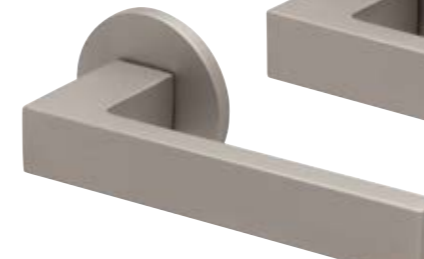

8040 Q
Nickel Satin

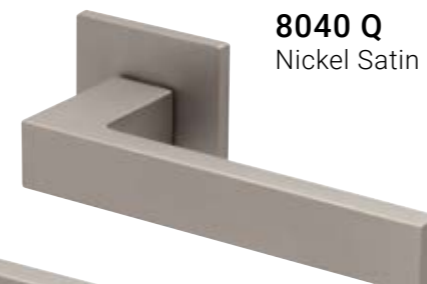

8040	57,40
8040 Q	63,10

8044
Nickel Satin



8044 Q
Nickel Satin



8044	57,40
8044 Q	63,10

8050
Nickel Satin

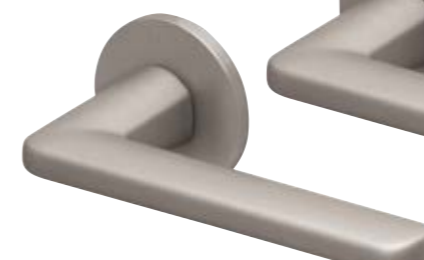

8050 Q
Nickel Satin

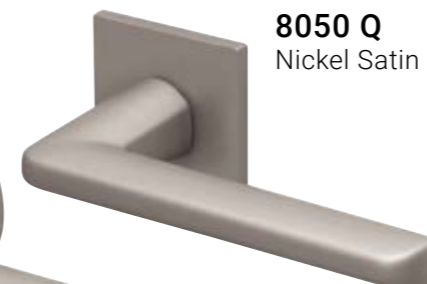

8050	57,40
8050 Q	63,10

8077
Nickel Satin



8077 Q
Nickel Satin



8077	57,40
8077 Q	63,10

Bänder 2/3-teilig
Nickel Satin



2-tlg. (Paar)	34,40
3-tlg. (Paar)	45,90

Rosetten
rund / quadratisch

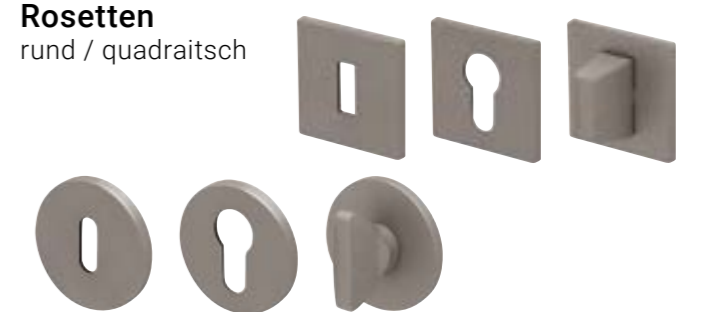

rund BB/PZ	12,60	quadratisch BB/PZ	17,20
rund WC	24,10	quadratisch WC	28,70



smart2lock
by GRIFFWERK

Besondere Akzente setzen

DESIGNTÜRGRIFFE, DIE IN STIL UND HAPTİK ÜBERZEUGEN

Außergewöhnliches Design und mehr Komfort: Die Tür erfährt durch unsere Designtürgriffe eine zusätzliche Aufwertung. Zudem bieten die hochwertigen Oberflächen eine angenehme Haptik – ein Luxus, den sie täglich erleben können.

Türgriffe der Extraklasse

ONE – DESIGNKONZEPT OHNE ROSETTEN

Maximale Reduktion, dafür steht ONE: Auf Rosetten wird bei dieser Türgriffserie völlig verzichtet. Der Griff sitzt direkt auf dem Türblatt auf und passt dennoch auf Türen mit Standardschlössern. Bei der Version mit Schließmechanik wurde diese in den Griffhals integriert. Ein Griffdesign für höchste Ansprüche.



TRI 134

Edelstahl matt



Graphitschwarz



	Edelstahl matt	Graphitschwarz
OS Garnitur	56,65	81,-
BB/PZ Garnitur	62,25	86,99
WC Garnitur	79,09	103,84
smart2lock	79,09	103,84

LUCIA PROFESSIONAL

Edelstahl matt



Graphitschwarz



	Edelstahl matt	Graphitschwarz
OS Garnitur	39,16	63,91
BB/PZ Garnitur	44,77	69,51
WC Garnitur	61,59	86,35
smart2lock	61,59	83,35

R8 ONE

Samtgrau



Graphitschwarz



Kaschmirgrau



	Samtgrau	Graphitschwarz	Kaschmirgrau
UV Garnitur	112,08	119,89	119,89
smart2lock	153,54	161,46	161,46

AVUS ONE

Samtgrau



Graphitschwarz



Kaschmirgrau



Produktgewordene Sicherheit

Türschließer haben Alltagsgeschäfte und Notfallsituationen zu meistern: Sie dämpfen den Türschlag und sorgen für sicheres Schließen. In Notfallsituationen garantieren sie, dass Brandabschnitte zuverlässig getrennt und Leben gerettet werden können. Im täglichen Einsatz erhöht das asymmetrische Getriebe den Begehkomfort beim Öffnen der Tür.

Türschließer von ECO Schulte arbeiten rein mechanisch mit hydraulisch gedämpfter und getriebeunteretzter Federkraft. Das mechanische Prinzip stellt die Funktion unter allen Rahmenbedingungen sicher - auch bei Stromausfall. Die spezielle Getriebegeometrie garantiert einen hohen Begehkomfort und maximale Ergonomie. Gleichzeitig stellt sie eine garantiert normkonforme Schließkraft zur Überwindung des Schlosswiderstands bereit.

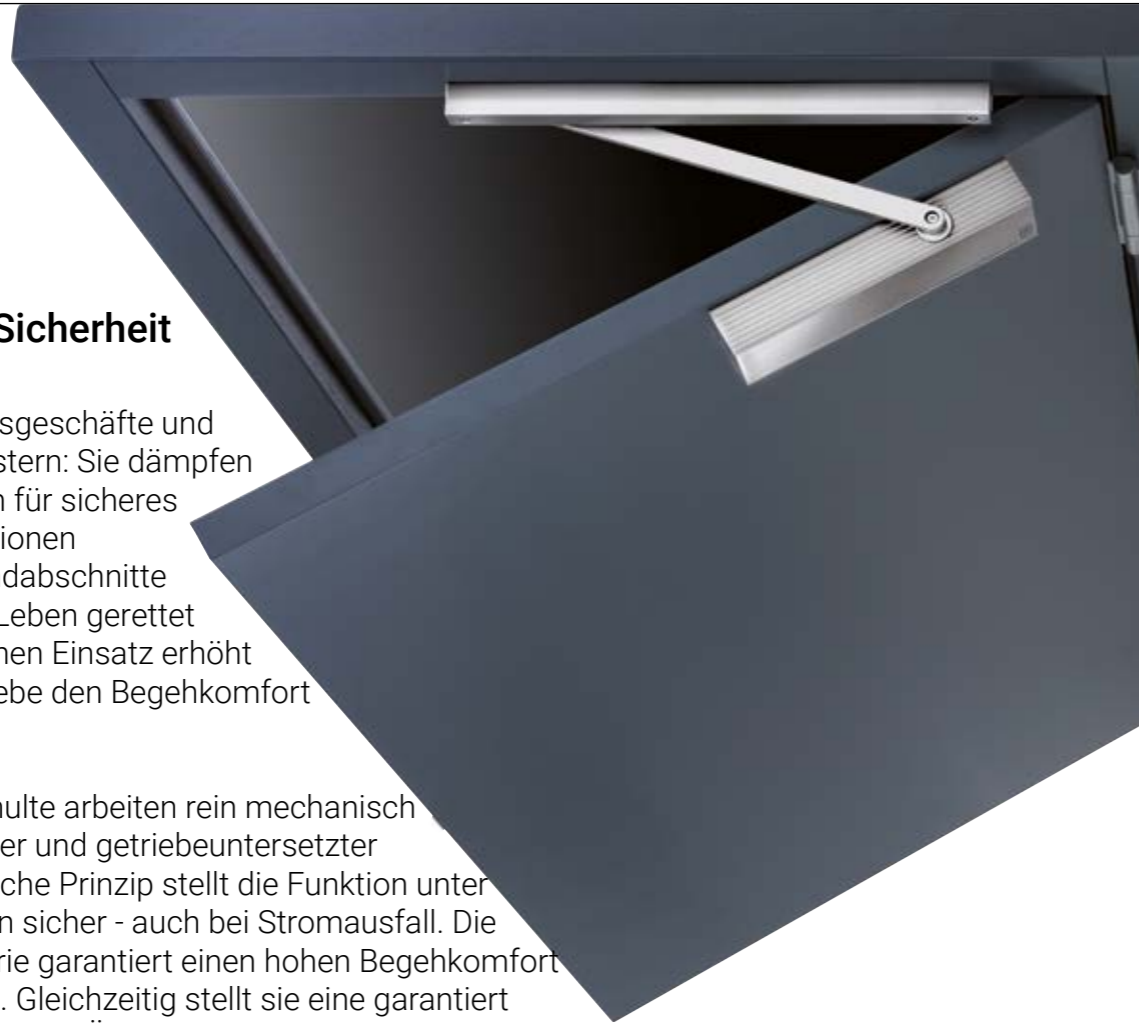

Türschließer und Gleitschiene bilden eine formschlüssige Einheit

Beschreibung	Oberfläche	Preis
TS 41 B (1-4)	Silber RAL 9006	145,-
mit Gleitschiene B mit Montageplatte	Weiß RAL 9016	145,-
Befestigungswinkel für Obentürschließer für stumpfe oder gefälzte Türen (bei Bestellung bitte angeben)		10,- / Paar

Weitere Informationen finden Sie bei unseren Lieferanten



ASTRA / HGM



GARANT



PROFILINE

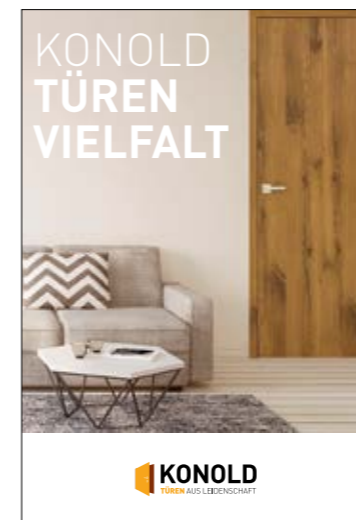

KONOLD

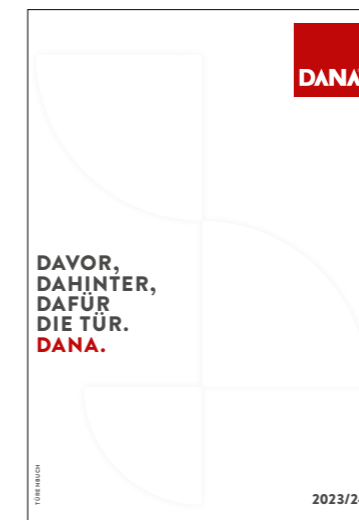

DANA



JELDOWEN



LICHT & HARMONIE

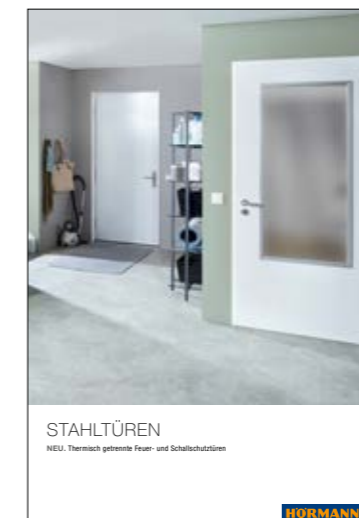

HÖRMANN

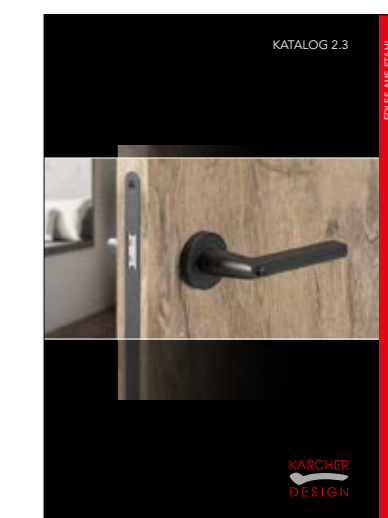

KARCHER

Preise in € zzgl. MwSt.

BURGER HOLZZENTRUM TÜREN

Katalog 2023/24



Türen · Böden · Holzbau · Markisen · Dämmung · Holz im Garten · Plattenwerkstoffe · Große Ausstellung · Fenster & Haustüren · Furniere & Schnittholz

Karl Burger GmbH & Co. KG
Auchseshheimer Str. 1 – 3
86663 Asbach-Bäumenheim

Telefon 0906 298-0
Telefax 0906 298-100



eMail: info@burger-holzzentrum.de

www.burger-holzzentrum.de
www.markkant.de

Karl Burger GmbH & Co. KG
Schwäblstraße 30
85053 Ingolstadt

Telefon 0841 23 23 99-0
Telefax 0841 23 23 99-99



eMail: ingolstadt@burger-holzzentrum.de

 [markkant.de](https://www.instagram.com/markkant.de)
 [markkant.de](https://www.facebook.com/markkant.de)

BWE Bauen Wohnen Einkaufen GmbH
Max-Planck-Str. 7
85716 Unterschleißheim

Telefon 089 689 79 53 - 50
Telefax 089 689 79 53 - 51

eMail: info@bwe-bauen.de

 [bwe.bauen](https://www.instagram.com/bwe.bauen)
 [bwe_muenchen](https://www.facebook.com/bwe_muenchen)
 [bwe_muenchen](https://www.pinterest.com/bwe_muenchen)